

CODER
Companhia de Desenvolvimento de Rondonópolis



Av. Dr. Paulino de Oliveira, 1411– Jardim Marialva–CEP 78720-290
Fone (66) 3439 - 3400 C.N.P.J.03.940.848/0001-99 Rondonópolis-MT



Companhia de Desenvolvimento de Rondonópolis

Pregão Presencial Nº. 033/2017

Empresas Participantes:

DESERTA

OBJETO: “CONTRATAÇÃO DE EMPRESA ESPECIALIZADA NO FORNECIMENTO E INSTALAÇÃO DE FORRO DE PVC PARA ATENDER A DEMANDA DE OBRAS DA CODER – Companhia de Desenvolvimento de Rondonópolis”.

Início do Processo



SUMÁRIO

| | |
|---|-----|
| 01. MEMORANDO 3015/2017..... | 001 |
| 02. AUTORIZAÇÃO DE MEMORANDO 3015/2017 | 002 |
| 03. COLETA DE PREÇO REF. A COTAÇÃO 2085/2017 | 003 |
| 04. ESTIMATIVA MÉDIA DE PREÇO – COTAÇÃO 2085/2017 | 009 |
| 05. AUTORIZAÇÃO DA DIRETORIA PARA LICITAÇÃO..... | 010 |
| 06. RESOLUÇÃO N°.035/2017– NOMEAÇÃO DO PREGOEIRO E EQUIPE DE APOIO | 011 |
| 07. MEMORANDO 090/2017 ENCAMINHADO P/ DIRETOR TÉCNICO..... | 013 |
| 08. MEMORANDO 100/2017 ENCAMINHADO P/ ASSESSOR JURIDICO..... | 018 |
| 09. EDITAL DE LICITAÇÃO MODALIDADE PREGÃO PRESENCIAL | 019 |
| 10. PARECER PRÉVIO EDITAL..... | 064 |
| 11. AVISO DE LICITAÇÃO – PREGÃO PRESENCIAL N°. 033/2017..... | 065 |
| 12. PUBLICAÇÃO DE AVISO DE LICITAÇÃO | 066 |
| 13. COMUNICADO URGENTE | 068 |
| 14. PUBLICAÇÃO DO COMUNICADO | 069 |
| 15. ATA DE SESSÃO PRORROGADA | 070 |
| 16. PUBLICAÇÃO DA ATA DE SESSÃO PRORROGADA..... | 071 |
| 17. ATA DE SESSÃO DESERTA | 072 |
| 18. PUBLICAÇÃO DA ATA DESERTA | 073 |



GOVERNO MUNICIPAL
CIA DESENVOLVIMENTO DE RONDONOPOLIS

03.940.848/0001-99

AV DR PAULINO DE OLIVEIRA, Nº 1411, CASCALHINHO, RONDONÓPOLIS-MT

Erizilene Valentin Silva
Departamento de Licitação
CODER
Proc. Licitatório - CODER
Página: 0001
29/07/17
Comissão Perm. Licitação

MEMORANDO DE PRODUTOS / SERVIÇOS Nº 3015/2017 - PROC. N.º

TIPO MEMO.: LICITAÇÃO

DATA: 17/07/2017

NÚCLEO ORIGEM: DIRETOR TECNICO

DEPARTAMENTO: DEPART. ENGENHARIA

DIRETORIA: DIRETORIA TECNICA

NÚCLEO DESTINO: SETOR DE COMPRAS

NÚCLEO CONS.: OBRAS

VEÍCULO:

PLACA:

REQUERENTE: LEANDRO XAVIER GODOI

OBSERVAÇÕES: CONTRATAÇÃO DE EMPRESA ESPECIALIZADA NO FORNECIMENTO E INSTALAÇÃO DE FORRO PVC, PARA EMPRESA CODER

ITENS

| CÓDIGO | DESCRIÇÃO | UNID. | QTDE |
|--------|----------------|-------|------|
| 8210 | FORRO DE PVC - | M2 | 1500 |

RONDONÓPOLIS-MT, 17 DE JULHO DE 2017.

LEANDRO XAVIER GODOI



GOVERNO MUNICIPAL
CIA DESENVOLVIMENTO DE RONDONOPOLIS

CNPJ: 03.940.848/0001-99
 AV DR PAULINO DE OLIVEIRA, Nº 1411, CASCALHINHO, RONDONÓPOLIS-MT

Erazilene Valentin Silva
 Departamento de Licitação
 CODER

AUTORIZAÇÃO DE MEMORANDO DE PRODUTOS / SERVIÇOS Nº 3015/2017 - PROC. N.º 2929/2017

TIPO MEMO.: LICITAÇÃO
NÚCLEO ORIGEM: DIRETOR TECNICO
DEPARTAMENTO: DEPART. ENGENHARIA
DIRETORIA: DIRETORIA TECNICA
NÚCLEO DESTINO: SETOR DE COMPRAS

DATA: 17/07/2017

Proc. Licitatório - CODER
 Página: 002
 Comissão Perm. Licitação

VEÍCULO: PLACA: NÚCLEO CONS.: OBRAS

REQUERENTE: LEANDRO XAVIER GODOI

OBSERVAÇÕES: CONTRATAÇÃO DE EMPRESA ESPECIALIZADA NO FORNECIMENTO E INSTALAÇÃO DE FORRO PVC, PAF EMPRESA CODER

ITENS

| CÓDIGO | DESCRIÇÃO | UNID. | QTDE |
|--------|----------------|-------|------|
| 8210 | FORRO DE PVC - | M2 | 3500 |

AUTORIZO O MEMORANDO DE NÚMERO 3015 DO ANO DE 2017 E PROCESSO NÚMERO 2929

RONDONÓPOLIS-MT, 17 DE JULHO DE 2017.

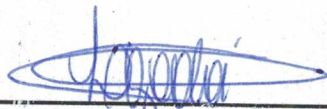
 LEANDRO XAVIER GODOI
 RESPONSÁVEL PELA AUTORIZAÇÃO



GOVERNO MUNICIPAL.
CIA DESENVOLVIMENTO DE RONDONOPOLIS
 CNPJ: 03.940.848/0001-99
 AV DR PAULINO DE OLIVEIRA, Nº 1411, CASCALHINHO, RONDONÓPOLIS-MT

Ercilene Valentin Silva
 Departamento de Licitação
 CODER CODER
 Proc. Licitação
 Página: 0003
 Comissão Perm. Licitação

COLETA DE PREÇO REF. A COTAÇÃO Nº 2085/2017.

NOME/ R. SOCIAL: Becker e Ramos LTDA
 FANTASIA: Vidrocarua Solya
 C.P.F./ C.N.P.J.: 14.607.551.0001-22
 R.G./ I.E.: 13.441.828-0 FONE: 3421-9547
 ENDEREÇO: Av. Condurontes 2885 Centro

14.607.551/0001-22
 Becker & Ramos Ltda- ME
 Rua José Barriga, 2885/A
 Esq. Av. Bandeirantes
 Centro/B - CEP. 78.700-400
 Rondonópolis - MT.

OBS.: O cadastro da empresa encontra-se vencido, favor encaminhar em anexo cópia do contrato social e ou sua última alteração para atualização.

ITENS

| CÓDIGO | DESCRIÇÃO | Q'DE | UNID. | VLR UNIT. | VLR TOTAL |
|--------------------|----------------|------|-------|-------------------|------------|
| 3210 | FORRO DE PVC - | 3000 | M2 | 40,00 | 140.000,00 |
| TOTAL GERAL | | | | 140.000,00 | |

NÚCLEO ORIGEM / OBSERVAÇÕES

NÚCLEO ORIGEM: DIRETOR TECNICO

OBSERVAÇÕES: CONTRATAÇÃO DE EMPRESA ESPECIALIZADA NO FORNECIMENTO E INSTALAÇÃO DE FORRO PVC PARA EMPRESA CODER

RONDONÓPOLIS-MT, 17 DE JULHO DE 2017.

Jonair Paulo da Silva
 JONAIR PAULO DA SILVA
 GERENTE DE LICITAÇÕES
 CODER

Kizia Ventura

FORNECEDOR

14.607.551/0001-22
 Becker & Ramos Ltda- ME
 Rua José Barriga, 2885/A
 Esq. Av. Bandeirantes
 Centro/B - CEP. 78.700-400
 Rondonópolis - MT.

Comprovante de Inscrição e de Situação Cadastral**Contribuinte,**

Confira os dados de Identificação da Pessoa Jurídica e, se houver qualquer divergência, providencie junto à RFB a sua atualização cadastral.

Erivaldo Valentin Silva
 Departamento de Licitação
 CODER

Proc. Licitatório - CODER
 Página: 0004
 Comissão Perm. Licitação

|  REPÚBLICA FEDERATIVA DO BRASIL CADASTRO NACIONAL DA PESSOA JURÍDICA | | |
|--|---|--|
| NÚMERO DE INSCRIÇÃO 14.607.551/0001-22 MATRIZ | COMPROVANTE DE INSCRIÇÃO E DE SITUAÇÃO CADASTRAL | DATA DE ABERTURA 08/11/2011 |
| NOME EMPRESARIAL BECKER & RAMOS LTDA - ME | | |
| TÍTULO DO ESTABELECIMENTO (NOME DE FANTASIA) VIDRACARIA TOKYO | | |
| CÓDIGO E DESCRIÇÃO DA ATIVIDADE ECONÔMICA PRINCIPAL 47.43-1-00 - Comércio varejista de vidros | | |
| CÓDIGO E DESCRIÇÃO DAS ATIVIDADES ECONÔMICAS SECUNDÁRIAS 47.89-0-99 - Comércio varejista de outros produtos não especificados anteriormente | | |
| CÓDIGO E DESCRIÇÃO DA NATUREZA JURÍDICA 206-2 - Sociedade Empresária Limitada | | |
| LOGRADOURO R JOSE BARRIGA ESQ C/ AV BANDEIRANTES | NÚMERO 2885/A | COMPLEMENTO |
| CEP 78.700-400 | BAIRRO/DISTRITO CENTRO/B | MUNICÍPIO RONDONOPOLIS |
| | | UF MT |
| ENDEREÇO ELETRÔNICO contass@contassmt.com.br | | TELEFONE (66) 3421-9547 / (66) 3423-3868 |
| ENTE FEDERATIVO RESPONSÁVEL (EFR) ***** | | |
| SITUAÇÃO CADASTRAL ATIVA | | DATA DA SITUAÇÃO CADASTRAL 08/11/2011 |
| MOTIVO DE SITUAÇÃO CADASTRAL | | |
| SITUAÇÃO ESPECIAL ***** | | DATA DA SITUAÇÃO ESPECIAL ***** |

Aprovado pela Instrução Normativa RFB nº 1.634, de 06 de maio de 2016.

Emitido no dia **20/07/2017** às **10:39:29** (data e hora de Brasília).

Página: 1/1

Consulta QSA / Capital Social

Voltar



Preparar Página para Impressão

A RFB agradece a sua visita. Para informações sobre política de privacidade e uso, [clique aqui](#).
 Atualize sua página



**GOVERNO MUNICIPAL
CIA DESENVOLVIMENTO DE RONDONOPOLIS**

CNPJ: 03.940.848/0001-99
AV DR PAULINO DE OLIVEIRA, Nº 1411, CASCALHINHO, RONDONÓPOLIS-MT

Erosilene Valentim Silva
Departamento de Licitação

CODER

Página 1 de 1

Proc. Licitatório - CODER

Página: 0005

Comissão Perm. Licitação

COLETA DE PREÇO REF. A COTAÇÃO Nº 2085/2017.

NOME/ R. SOCIAL: *Damasco Ind e Com de Plásticos e Rec Pneu Eirel.*

FANTASIA: *Damasco Prc*

C.P.F./ C.N.P.J.: *14.769.620/0001-02*

R.G./ I.E.: *13 479.852-0*

FONE: *(66) 9423-2360*

ENDEREÇO: *Rua Alberto Sadei, 403, dist. Industrial, Rõn MT*

OBS.: O cadastro da empresa encontra-se vencido, favor encaminhar em anexo cópia do contrato social e ou sua última alteração para atualização.

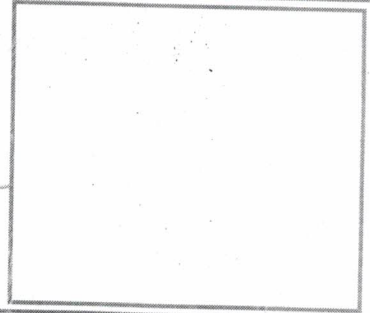

ITENS

| CÓDIGO | DESCRIÇÃO | QTDE | UNID. | VLR UNIT. | VLR TOTAL |
|--------------------|---|------|-------|-----------|------------------|
| 8210 | FORRO DE PVC - (forro 8mm Branco + Art. Sanece 6m branco) | 3500 | M2 | 14,53 | |
| TOTAL GERAL | | | | | 50.859,00 |

NÚCLEO ORIGEM / OBSERVAÇÕES

NÚCLEO ORIGEM: DIRETOR TECNICO

OBSERVAÇÕES: CONTRATAÇÃO DE EMPRESA ESPECIALIZADA NO FORNECIMENTO E INSTALAÇÃO DE FORRO PVC, PARA EMPRESA CODER

RONDONÓPOLIS-MT, 17 DE JULHO DE 2017.

Jonair P. Quaresma da Silva
Gerente de Dept. ADM/Compras
JONATAS O. ODESSA DA SILVA
RESP. SETOR DE COMPRAS

[Signature]
FORNECEDOR

14.769.620/0001-02

DAMASCO INDUSTRIA E COMERCIO DE PLASTICOS
E REGULADOR DE PRESSÃO LISA - EPP

Rua Alberto Sadei, 403 - Distrito Industrial
Fone: 66 3423-3350 - CEP: 78245-210
RONDONÓPOLIS - MT

Comprovante de Inscrição e de Situação Cadastral

Braziane Valentim Silva
Departamento de Licitação
CODER

Contribuinte,

Confira os dados de Identificação da Pessoa Jurídica e, se houver qualquer divergência, providencie a RFB a sua atualização cadastral.

Proc. Licitação - CODER
Página: 0006
Comissão Perm. Licitação

|  REPÚBLICA FEDERATIVA DO BRASIL CADASTRO NACIONAL DA PESSOA JURÍDICA | | |
|--|---|---|
| NÚMERO DE INSCRIÇÃO 14.769.620/0001-02 MATRIZ | COMPROVANTE DE INSCRIÇÃO E DE SITUAÇÃO CADASTRAL | DATA DE ABERTURA 14/12/2011 |
| NOME EMPRESARIAL DAMASCO INDUSTRIA E COMERCIO DE PLASTICOS E RECICLAGEM DE PNEUS EIRELI - EPP | | |
| TÍTULO DO ESTABELECIMENTO (NOME DE FANTASIA) DAMASCO PVC | | |
| CÓDIGO E DESCRIÇÃO DA ATIVIDADE ECONÔMICA PRINCIPAL 22.29-3-03 - Fabricação de artefatos de material plástico para uso na construção, exceto tubos e acessórios | | |
| CÓDIGO E DESCRIÇÃO DAS ATIVIDADES ECONÔMICAS SECUNDÁRIAS 22.23-4-00 - Fabricação de tubos e acessórios de material plástico para uso na construção 47.44-0-03 - Comércio varejista de materiais hidráulicos 47.44-0-05 - Comércio varejista de materiais de construção não especificados anteriormente 38.39-4-99 - Recuperação de materiais não especificados anteriormente | | |
| CÓDIGO E DESCRIÇÃO DA NATUREZA JURÍDICA 230-5 - Empresa Individual de Responsabilidade Limitada (de Natureza Empresári | | |
| LOGRADOURO R ALBERTO SADDI | NÚMERO 403 | COMPLEMENTO QUADRAINDUSTRIAL 02 LOTE 07 |
| CEP 78.745-710 | BAIRRO/DISTRITO DISTRITO INDUSTRIAL | MUNICÍPIO RONDONOPOLIS |
| UF MT | ENDEREÇO ELETRÔNICO | |
| TELEFONE (66) 3424-0028 | | |
| ENTE FEDERATIVO RESPONSÁVEL (EFR) ***** | | |
| SITUAÇÃO CADASTRAL ATIVA | DATA DA SITUAÇÃO CADASTRAL 14/12/2011 | |
| MOTIVO DE SITUAÇÃO CADASTRAL | | |
| SITUAÇÃO ESPECIAL ***** | DATA DA SITUAÇÃO ESPECIAL ***** | |

Aprovado pela Instrução Normativa RFB nº 1.634, de 06 de maio de 2016.

Emitido no dia **20/07/2017** às **10:40:49** (data e hora de Brasília).

Página: 1/1

Consulta QSA / Capital Social

Voltar



Preparar Página
para Impressão

A RFB agradece a sua visita. Para informações sobre política de privacidade e uso, [clique aqui](#).
[Atualize sua página](#)



**GOVERNO MUNICIPAL
CIA DESENVOLVIMENTO DE RONDONOPOLIS**

CNPJ: 03.940.848/0001-99
AV DR PAULINO DE OLIVEIRA, Nº 1411, CASCALHINHO, RONDONÓPOLIS-MT

Prézilene Valentim Silva
Departamento de Licitação
CODER
Proc. Licitatório - CODER
Página: 0007
Comissão Perm. Licitação

COLETA DE PREÇO REF. A COTAÇÃO Nº 2085/2017.

NOME/ R. SOCIAL: **ART FORROS**
FANTASIA: **ART FORROS**
C.P.F./ C.N.P.J.: **22 01 88 48 0001-80**
R.G./ I.E.: FONE: **3 0 2 6 0 8 6 6**
ENDEREÇO: **R. BARÃO R. BRANCO Nº 2119**

22.018.848/0001-80
ART FORRO SERVIÇOS E COMÉRCIO
DE FORRO EIRELI ME
Rua Barão do Rio Branco, nº 2119 Sala 01
La Salle II CEP 78.710-100
Rondonópolis MT

OBS.: O cadastro da empresa encontra-se vencido, favor encaminhar em anexo cópia do contrato social e ou sua última alteração para atualização.

ITENS

| CÓDIGO | DESCRIÇÃO | QTDE | UNID. | VLR UNIT. | VLR TOTAL |
|--------------------|--------------|------|-------|-----------|-----------|
| 8210 | FORRO DE PVC | 3500 | M2 | 18,00 | 63.000,00 |
| TOTAL GERAL | | | | | |

NÚCLEO ORIGEM / OBSERVAÇÕES

NÚCLEO ORIGEM: DIRETOR TECNICO

OBSERVAÇÕES: CONTRATAÇÃO DE EMPRESA ESPECIALIZADA NO FORNECIMENTO E INSTALAÇÃO DE FORRO PVC, PARA EMPRESA CODER

RONDONÓPOLIS-MT, 17 DE JULHO DE 2017.

Jonair P. Quaresma da Silva
Gerente de Bens ADMICOM
CODER

**JONAIR PAULO QUARESMA DA SILVA
RESP. SETOR DE COMPRAS**

John P. Sant

FORNECEDOR

22.018.848/0001-80

ART FORRO SERVIÇOS E COMÉRCIO
DE FORRO EIRELI ME

Rua Barão do Rio Branco, nº 2119 Sala 01
La Salle II CEP 78.710-100

Rondonópolis MT

Comprovante de Inscrição e de Situação Cadastral

Brazileiro Valentim Silva
Departamento de Licitação
CODER

Contribuinte,

Confira os dados de Identificação da Pessoa Jurídica e, se houver qualquer divergência, providencie junto à RFB a sua atualização cadastral.

Proc. Licitatório - CODER
Página: 0008
Comissão Perm. Licitação

|  REPÚBLICA FEDERATIVA DO BRASIL CADASTRO NACIONAL DA PESSOA JURÍDICA | | |
|---|---|---------------------------------------|
| NÚMERO DE INSCRIÇÃO 22.018.848/0001-80 MATRIZ | COMPROVANTE DE INSCRIÇÃO E DE SITUAÇÃO CADASTRAL | DATA DE ABERTURA 06/03/2015 |
| NOME EMPRESARIAL ART FORROS SERVICOS E COMERCIO DE FORRO EIRELI - ME | | |
| TÍTULO DO ESTABELECIMENTO (NOME DE FANTASIA) ART FORROS | | |
| CÓDIGO E DESCRIÇÃO DA ATIVIDADE ECONÔMICA PRINCIPAL 43.30-4-03 - Obras de acabamento em gesso e estuque | | |
| CÓDIGO E DESCRIÇÃO DAS ATIVIDADES ECONÔMICAS SECUNDÁRIAS 7.44-0-05 - Comércio varejista de materiais de construção não especificados anteriormente | | |
| CÓDIGO E DESCRIÇÃO DA NATUREZA JURÍDICA 230-5 - Empresa Individual de Responsabilidade Limitada (de Natureza Empresári | | |
| LOGRADOURO R BARAO DO RIO BRANCO | NÚMERO 2119 | COMPLEMENTO SALA: 01; |
| CEP 78.710-100 | BAIRRO/DISTRITO LA SALLE II | MUNICÍPIO RONDONOPOLIS |
| ENDEREÇO ELETRÔNICO | | UF MT |
| TELEFONE (66) 9602-1588 | | |
| ENTE FEDERATIVO RESPONSÁVEL (EFR) ***** | | |
| SITUAÇÃO CADASTRAL ATIVA | DATA DA SITUAÇÃO CADASTRAL 06/03/2015 | |
| MOTIVO DE SITUAÇÃO CADASTRAL | | |
| SITUAÇÃO ESPECIAL ***** | DATA DA SITUAÇÃO ESPECIAL ***** | |

Aprovado pela Instrução Normativa RFB nº 1.634, de 06 de maio de 2016.

Emitido no dia **20/07/2017** às **10:36:27** (data e hora de Brasília).

Página: 1/1

Consulta QSA / Capital Social

Voltar



Preparar Página
para impressão

A RFB agradece a sua visita. Para informações sobre política de privacidade e uso, [clique aqui](#).
[Atualize sua página](#)

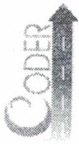

**GOVERNO MUNICIPAL
CIA DESENVOLVIMENTO DE RONDONOPOLIS**

AV DR PAULINO DE OLIVEIRA, Nº 1411, CASCALHINHO, RONDONÓPOLIS-MT

ESTIMATIVA MÉDIA DE PREÇO - COTAÇÃO Nº 2085/2017

| | | | |
|----------|-----------------------|-------------------------|-----------|
| Produto: | 8210 - FORRO DE PVC - | Média Vlr. Total: | 84.616,66 |
| Qtd.: | 3.500,00 | Média Geral Vlr. Total: | 84.616,66 |
| | | Média Unitária: | 24,18 |
| | | Média Geral Unitária: | 24,18 |

Camilla Mayara
 Valente Valente Silva
 Comissão de Licitação
 CODER
 Proc. Licitatório - CODER
 Página: 0009
 Comissão Perm. Licitação



RESOLUÇÃO Nº 035/2017

Resolve designar Comissão Permanente de Licitações e Pregoeira e Equipe de Apoio para modalidade Pregão, como segue.

Os senhores, **JOSÉ SEVERINO DA SILVA NETO** e sra **KATIENE INÁCIO SALOMÃO**, respectivamente, **Diretor Presidente** e **Diretora Administrativa e Financeira** da **CODER – COMPANHIA DE DESENVOLVIMENTO DE RONDONÓPOLIS**, no uso das atribuições legais e regulamentares, considerando o disposto no artigo 173 § 1º, I e II e artigo 37, II, da **Constituição Federal**, artigo 13 do **Estatuto Social** e as demais normas aplicáveis, resolvem:

Art. 1º Designar para compor a Comissão Permanente de Licitação, em atendimento às exigências da Lei 8.666 de 21 de junho de 1993, para o exercício de 2017, os servidores abaixo relacionados:

Presidente: Erazilene Valentim Silva

Membro: Suely Freitas de Oliveira

Membro: Rafael Araujo Campos Silva

Membro: Marcelo dos Santos Rufino

Membro: Jean Michel Souza da Silva

Art. 2º - Designar os servidores abaixo, para Pregoeira e Equipe de Apoio na modalidade de licitação denominada Pregão, em atendimento às exigências da Lei 10.520 de 17 de julho de 2002, conforme segue:

Pregoeira:

Erazilene Valentim Silva

Equipe de apoio:

Suely Freitas de Oliveira

Rafael Araujo Campos Silva

Marcelo dos Santos Rufino

Salomão
Suely
Marcelo

CODER
Companhia de Desenvolvimento de Rondonópolis



Av. Dr. Paulino de Oliveira, 1411- Jardim Mariaiva-CEP 78720-290
Fone (66) 3439 - 3400 C.N.P.J.03.940.848/0001-99 Rondonópolis-MT

Brazilene Valentim Silva
Departamento de Licitação
CODER
Página: 0012
Comissão Perm. Licitação

Jean Michel Souza da Silva

Art. 3º - Esta resolução entra em vigor nesta data, revogadas as disposições em contrário.

Dê-se ciência, registre-se, publique-se, archive-se.

Rondonópolis – MT, 18 de julho de 2017.

JOSÉ SEVERINO DA SILVA NETO
Diretor Presidente

KATIENE INÁCIO SALOMÃO
Diretora Administrativa e Financeira

Dra. LINDALVA VARELA DA SILVA
Assessora Jurídica
OAB/MT nº 20260/B



Av. Dr. Paulino de Oliveira, 1411– Jardim Marialva–CEP 78720-290
Fone (66) 3439 - 3400 C.N.P.J.03.940.848/0001-99 Rondonópolis-MT

Frazilene Valentin Silva
Departamento de Licitação
CODER
Licitação - CODER
Página: 0013
Comissão Perm. Licitação

Companhia de Desenvolvimento de Rondonópolis
CNPJ: 03.940.848/0001-99

Memorando nº 090/2017

Rondonópolis – MT, 28 de Julho de 2017.

Da: Comissão Permanente de Licitação
Para: Leandro Xavier Godoi – Diretor Técnico

Referente: Questionamento sobre a descrição do objeto solicitado pelo Memorando nº 3015/2017

Prezado Senhor:

Em virtude da descrição do objeto solicitado, solicito a vossa senhoria a descrição mais complexa com a metragem sendo, largura, comprimento, cor, pois, no mercado tem diversas cores e metragens de forro PVC, conforme fotos abaixo:

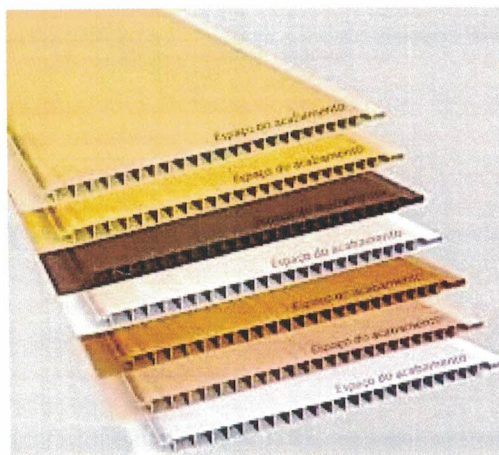
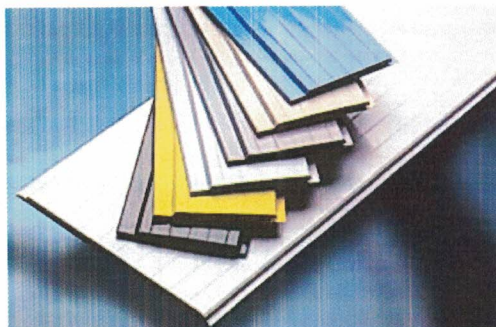

CODER

Cia de Desenvolvimento de Rondonópolis

Protocolado em 28/07/17

Destino Diretor Técnico

Horário 16:48

Rúbrica milde



Av. Dr. Paulino de Oliveira, 1411- Jardim Marialva-CEP 78720-290
Fone (66) 3439 - 3400 C.N.P.J.03.940.848/0001-99 Rondonópolis-MT

Brazileira Valentim Silva
Departamento de Licitação
CODER
Proc. Licitatório - CODER
Página: 0014
Comissão Perm. Licitação

Companhia de Desenvolvimento de Rondonópolis
CNPJ: 03.940.848/0001-99

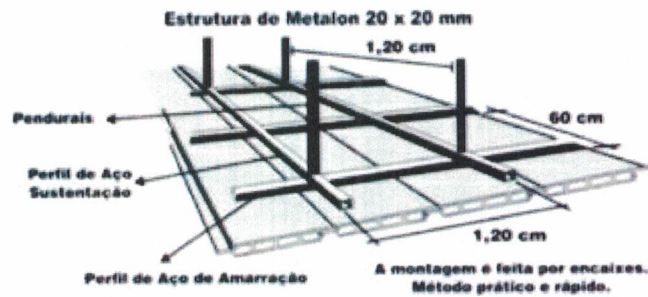

modelos de forros

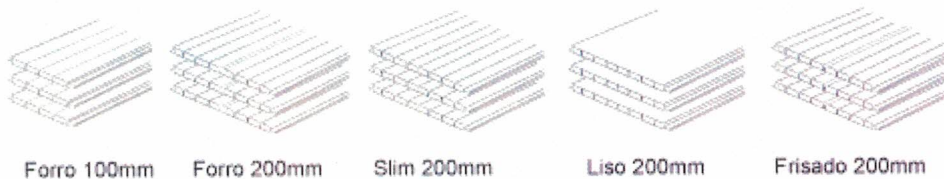

Sem mais, colocamo-nos a disposição para esclarecimentos.

Atenciosamente.

ERAZILENE VALENTIM SILVA
Pregoeira



ANEXO I

PREFEITURA DO MUNICÍPIO DE ITATIBA

Pregão nº 135/2015

Processo nº 5488/2015

TERMO DE REFERÊNCIA

1 – OBJETO

1.1 - Constitui objeto deste Termo de Referência o Registro de Preços com vistas à eventual aquisição e instalação de forro de PVC de acordo com as especificações, quantitativos máximos e condições mínimas abaixo apresentadas.

2 - ITENS E QUANTITATIVOS

| Item | Qtde | Unid | Cod. PMI | Descrição |
|------|-------|----------------|----------------|--|
| 01 | 3.100 | M ² | 1.17.01.0196-5 | <p>Fornecimento de forro de PVC, incluindo serviço de instalação.</p> <p>Constituintes:</p> <p>Perfis de PVC rígido para forros, produzidos por extrusão, lineares, impermeáveis, coloração uniforme, em conformidade à NBR 14285 e com as seguintes características:</p> <ul style="list-style-type: none">- Cor: Branca;- Superfície: Frisada;- Largura: 200 mm;- Espessura: 7 a 8 mm;- Índice de propagação de chama: $IP \leq 25$, Classe IIA (NBR9442), de acordo com IT-10 CBPMESP;- Cada perfil deve trazer inscrito em sua superfície, de forma indelével, no mínimo as seguintes informações: <ul style="list-style-type: none">- Marca ou identificação do fabricante;- NBR 14285;- Data de fabricação (mês e ano); <p>Estrutura de sustentação constituída de perfis tubulares de aço galvanizado (20 x 20 mm, e = 0,95 mm), de acordo com as seguintes distâncias máximas:</p> <ul style="list-style-type: none">- Estrutura primária (fixação do forro de PVC): ≤ 40 cm;- Estrutura secundária (amarração): ≤ 120 cm;- Pendurais rígidos: ≤ 120 cm. |

3 – ESPECIFICAÇÕES TÉCNICAS

3.1 - APLICAÇÃO

3.1.1 - Em ambientes internos, protegidos da ação direta do intemperismo, desempenhando função de acabamento do teto.

3.1.2 - Observação:

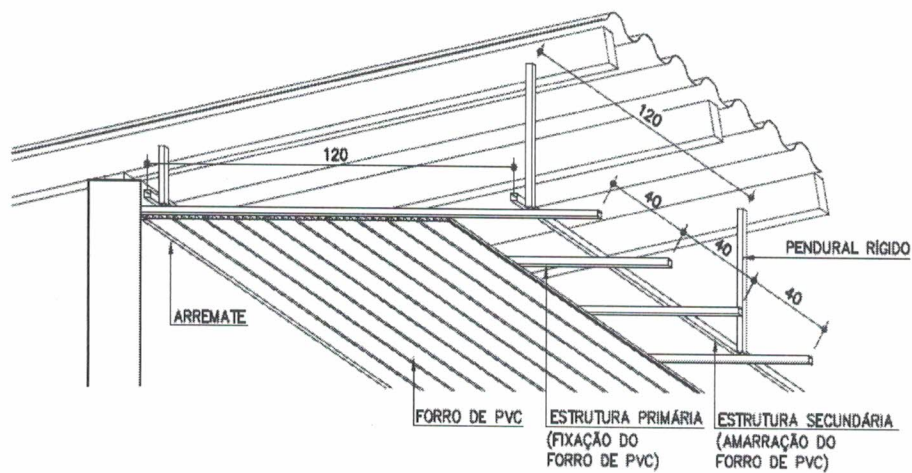

Companhia de Desenvolvimento de Rondonópolis
CNPJ: 03.940.848/0001-99

DESCRIÇÃO DO MATERIAL

OBJETO: Forro de PVC

1. Cor Branco;
2. Material PVC;
3. Largura 100mm;
4. Superfície Frisada;
5. Espessura: 7 a 8 mm;
6. Produzidos em conformidade a NBR 14285;



Leandro Xavier Godoi
Diretor Técnico
CODER

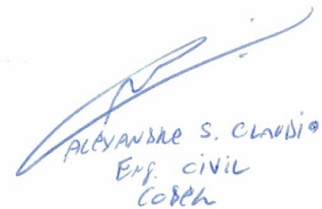

AÉCIO VIANA S. CLAUDIO
Eng. CIVIL
CODER

CODER
Companhia de Desenvolvimento de Rondonópolis



Av. Dr. Paulino de Oliveira, 1411- Jardim Marialva-CEP 78720-290
Fone (66) 3439 - 3400 C.N.P.J.03.940.848/0001-99 Rondonópolis-MT

Brazilete Valentim Silva
Participação de Licitação
CODER
CODER
Comissão Perm. Licitação
0018

Memorando nº. 100/2017

Rondonópolis – MT, 01 de agosto de 2017.

Da: Comissão Permanente de Licitação
Para: Lindalva Varela da Silva - Assessora Jurídica

Referente: Parecer Prévio da Minuta do Edital de Licitação, do Contrato, entre outros, relativos ao Pregão Presencial Nº 033/2017.

Senhora Assessora:

Tendo em vista as exigências do parágrafo único do art. 38 da Lei nº. 8.666/93 remetemos a Vossa Senhoria o Edital e anexos do Pregão Presencial supracitada para emissão de parecer.

Sem mais, colocamo-nos a disposição para esclarecimentos.

Atenciosamente.

ERAZILENE VALENTIM SILVA
Pregoeira



Av. Dr. Paulino de Oliveira, 1411– Jardim Marialva–CEP 78720-290
 Fone (66) 3439 - 3400 C.N.P.J.03.940.848/0001-99 Rondonópolis-MT



Cruzileira Valentim Silva
 Departamento de Licitação
 CODER

Proc. Licitatório - CODER
 Página: 0019
 Comissão Perm. Licitação

EDITAL DE LICITAÇÃO – PREGÃO PRESENCIAL Nº 033/2017

| | |
|--------------------------------------|---|
| OBJETO | CONTRATAÇÃO DE EMPRESA ESPECIALIZADA NO FORNECIMENTO E INSTALAÇÃO DE FORRO DE PVC PARA ATENDER A DEMANDA DE OBRAS DA CODER – COMPANHIA DE DESENVOLVIMENTO DE RONDONÓPOLIS. |
| TIPO DE LICITAÇÃO | PREGÃO PRESENCIAL – MENOR PREÇO GLOBAL |
| REGIME DE EXECUÇÃO | Indireta |
| FUNDAMENTAÇÃO LEGAL | Regido pela Lei nº10.520/2002 de 17/07/2002, Decreto Municipal n.º 4.292, de 19 de junho de 2006, publicado no Diário Oficial de Rondonópolis de 21 de junho de 2006, Resolução nº 33/2014, Lei Complementar Nº123/2006, e, subsidiariamente pela Lei Federal nº 8.666/1993, de 21/06/1993 e suas posteriores alterações. |
| DATA DA ABERTURA | 18/08/2017 ou no primeiro dia útil subsequente, no mesmo local e hora, na hipótese de não haver expediente nesta data. |
| ENDEREÇO ELETRONICO | <u>assessoria.coder@gmail.com</u> |
| TELEFONE | (66) 3439-3420 |
| HORÁRIO | 14h00min (Horário local) <i>Não serão considerados os envelopes entregues após o prazo estipulado acima, ainda que enviados através do correio ou por outro serviço de entrega ou de remessas expressas. A CODER Companhia de Desenvolvimento de Rondonópolis, não se responsabilizará por prejuízos advindos de quaisquer atrasos na entrega dos envelopes.</i> |
| Local | CODER - Companhia de Desenvolvimento de Rondonópolis, Estado de Mato Grosso, Avenida Dr. Paulino de Oliveira, n.º 1411 – Jardim Marialva – Sala de Licitações |
| LOCAL PARA RETIRADA DO EDITAL | CODER - Companhia de Desenvolvimento de Rondonópolis, Estado de Mato Grosso, Avenida Dr. Paulino de Oliveira, n.º 1411 – Jardim Marialva – Sala de Licitações das 08h00min às 11h00min de 13h00 as 17h00min.. Poderá ser solicitado através do e-mail. <u>assessoria.coder@gmail.com</u> ou retirado no site da CODER, <u>www.coderroo.com.br</u> <i>Obs.: Obedecendo ao principio da economicidade, previsto no art. 70 da CF/98, não será fornecido cópia impressa deste edital.</i> |

[Handwritten signatures and initials]



EDITAL DE LICITAÇÃO – PREGÃO PRESENCIAL Nº 033/2017

1. PREÂMBULO

1.1. A CODER - Companhia de Desenvolvimento de Rondonópolis, mediante a (o) Pregoeira (o) e Equipe de Apoio, designada pela Resolução nº 35/2017, de 19 de julho de 2017, torna público para conhecimento dos interessados que na data e horário acima indicados será realizado licitação na modalidade PREGÃO PRESENCIAL, **do Tipo MENOR PREÇO GLOBAL**, conforme descrito neste edital e seus anexos.

1.2. EDITAL DE LICITAÇÃO: PREGÃO PRESENCIAL N.º 033/2017

1.3. TIPO DE LICITAÇÃO: MENOR PREÇO GLOBAL

1.4. Na data, horário e local indicado acima, terá início o credenciamento do(s) representantes(s) da(s) licitante(s) entregando os envelopes contendo: a(s) proposta(s) de preços e os documentos de habilitação;

1.4.1. Não serão considerados os envelopes entregues após o prazo estipulado acima, ainda que enviados através do correio ou por outro serviço de entrega ou de remessas expressas. A **CODER - Companhia de Desenvolvimento de Rondonópolis**, não se responsabilizará por prejuízos advindos de quaisquer atrasos na entrega dos envelopes.

1.5. OBTENÇÃO DO EDITAL: O Edital poderá ser adquirido gratuitamente, através da internet, <http://www.coderroo.com.br/> ou solicitando através do E-mail: assessoria.coder@gmail.com, bem como, estará disponível na **CODER - Companhia de Desenvolvimento de Rondonópolis**, para salvar em dispositivo do tipo Pen Drive, sito a Avenida Dr. Paulino de Oliveira n.º1411, CEP: 78.7200-290-Jardim Marialva - **Sala de Licitações**, desde a data da publicação, nos seguintes horários: **das 08h00min as 11h00min e das 13h00min as 17h00min**, CPL – Comissão Permanente de Licitações. Os esclarecimentos de dúvidas a respeito de condições do edital e de outros assuntos relacionados a presente licitação poderá ser feito pessoalmente ou através do email acima citado.

2. DO OBJETO

2.1 - O presente Pregão tem por objeto: **CONTRATAÇÃO DE EMPRESA ESPECIALIZADA NO FORNECIMENTO E INSTALAÇÃO DE FORRO DE PVC PARA ATENDER A DEMANDA DA CODER – COMPANHIA DE DESENVOLVIMENTO DE RONDONÓPOLIS**, conforme quantidades e especificações constantes no anexo I deste edital.

3. DA PARTICIPAÇÃO

3.1. A Sessão deste Pregão será pública e realizada em conformidade com este Edital na data, horário e local indicado no Preâmbulo.

3.2. Poderão participar deste Pregão, as empresas interessadas do ramo, que atenderem a todas as exigências constantes deste Edital e seus Anexos, correndo por sua conta todos os custos decorrentes da elaboração e apresentação de suas propostas, não sendo devida nenhuma indenização às licitantes pela realização de tais atos.



Av. Dr. Paulino de Oliveira, 1411– Jardim Marialva–CEP 78720-290
Fone (66) 3439 - 3400 C.N.P.J.03.940.848/0001-99 Rondonópolis-MT



Processo Licitação - CODER
Página: 0021
Comissão Perm. Licitação

EDITAL DE LICITAÇÃO – PREGÃO PRESENCIAL Nº 033/2017

3.3. Não será admitida nesta licitação a participação de empresas enquadradas em quaisquer das hipóteses a seguir elencadas:

3.3.1. Consórcio de empresa, qualquer que seja sua forma de constituição;

3.3.2. Empresa com falência ou concordata declarada por sentença judicial;

3.3.3. Empresa suspensa de licitar e contratar com a Administração Pública;;

3.3.4. Empresa que esteja declarada inidônea para licitar ou contratar com a Administração Pública, enquanto perdurarem os motivos da punição ou até que seja promovida a reabilitação perante a própria autoridade que aplicou a penalidade;

3.3.5. Empresa cujo objeto social não seja pertinente e compatível com o objeto deste Pregão.

3.3.6. Empresa inadimplente com a Administração Pública ou cujo(s) sócio(s) ou diretor(es) tenha(m) participado de outra empresa que, também, se tornou inadimplente junto à Administração Pública;

3.3.7. Empresa que, comprovadamente por sua culpa, não tenha cumprido integralmente contrato com a Administração Pública, independentemente do objeto contratado;

3.3.8. Presentes quaisquer dos impedimentos estabelecidos no art. 9º da Lei Federal 8.666/93.

3.4. Sob pena de desclassificação, os interessados em participar do presente pregão deverão trazer, juntamente com a documentação original, as fotocópias da mesma, caso estas não estejam autenticadas, a mesma poderá ser feita pelo(a) pregoeiro(a) ou equipe de apoio, mediante comparação com as originais;

3.5. Sob pena de inabilitação ou desclassificação, todos os documentos apresentados deverão referir-se ao mesmo CNPJ constante na proposta de preços.

4. DO CREDENCIAMENTO

4.1. No início da sessão, os representantes das licitantes serão credenciados pelo(a) Pregoeiro(a) e deverá apresentar procuração, ou carta de credenciamento conforme anexo III, acompanhada da cédula de identidade ou documento equivalente, através de instrumento público ou particular com firma reconhecida, que lhes confira poderes para oferecer lances, negociar preços, para recebimento de intimações e notificações, desistência ou não de recursos, e praticar todos os demais atos pertinentes ao certame, em nome da empresa licitante. Os representantes das licitantes deverão indicar o nome do responsável, legalmente autorizado para assinatura do Contrato.

4.1.1. Se proprietário, sócio ou assemelhado da empresa: estatuto social, contrato social ou outro instrumento de registro comercial, registrado na Junta Comercial ou, tratando-se de sociedades civis, o ato constitutivo registrado no Cartório de Registro Civil de Pessoas Jurídicas, no qual estejam expressos seus poderes para exercer direitos e assumir obrigações em decorrência de tal investidura, se empresa individual, o registro comercial, devidamente registrado;

Handwritten signature
3



Av. Dr. Paulino de Oliveira, 1411– Jardim Marialva–CEP 78720-290
Fone (66) 3439 - 3400 C.N.P.J.03.940.848/0001-99 Rondonópolis-MT



Licitatório - CODER
Página: 0022
Comissão Perm. Licitação

EDITAL DE LICITAÇÃO – PREGÃO PRESENCIAL Nº 033/2017

4.1.2. Tratando-se de procurador, a procuração por instrumento público ou particular, da qual constem poderes específicos para formular lances, negociar preço, interpor recursos e desistir de sua interposição e praticar todos os demais atos pertinentes ao certame, acompanhada do correspondente documento, dentre os indicados no **subitem "4.1.1."** supra, que comprove os poderes do mandante para a outorga, **com firma reconhecida;** ou,

4.1.3. Documento equivalente (carta de credenciamento – modelo/Anexo III) da **licitante**, com poderes para que a pessoa credenciada possa manifestar-se em seu nome em qualquer fase deste Pregão, notadamente para formular proposta, lances verbais, declarar a intenção de recorrer ou renunciar ao direito de interpor recursos, **com firma reconhecida em cartório.**

4.1.4. Carta de Credenciamento (Modelo Anexo III) ou Procuração, Declaração de não ter fato Impeditivo de Licitar e Pleno Atendimento a Habilitação (Modelo Anexo IV); Declaração de Enquadramento como Beneficiária da Lei Complementar n.º 123, de 2006 (Modelo Anexo VI) juntar comprovação conforme item "4.7."sob pena de não aplicação dos efeitos da Lei Complementar n.º 123/2006.

4.1.5. O(s) representante(s) da(s) licitante(s) apresentará(ão): O envelope contendo a **proposta de preços**, e o envelope contendo os **documentos de habilitação;**

4.2. OBSERVAÇÕES:

4.2.1. Se o **reconhecimento de firma** estiver em nome **da pessoa física**, o instrumento deve estar **acompanhado do ato constitutivo da empresa (Estatuto/Contrato Social)**, que comprove a legitimidade do outorgante;

4.2.2. Se o **reconhecimento de firma** estiver em nome **da pessoa jurídica (empresa licitante)**, fica **dispensada a apresentação do ato constitutivo**, vez que o cartório já o terá examinado e verificado a legitimidade do signatário.

4.3. O representante legal e o procurador deverão identificar-se exibindo documento oficial que contenha foto.

4.4. Será admitido apenas 01 (um) representante para cada licitante credenciada, exceto no caso de representar outra empresa que não esteja na disputa do mesmo item.

4.4.1. Não será permitida manifestação de pessoa não credenciadas à sessão.

4.5. A ausência do representante em qualquer momento da sessão importará a imediata exclusão da respectiva credenciada, salvo autorização expressa da(o) Pregoeira(o). A falta ou incorreção dos documentos mencionados para o credenciamento não implicará a exclusão da empresa em participar do certame, mas impedirá o representante de manifestar-se na apresentação de lances verbais e demais fases do procedimento licitatório, enquanto não suprida a falta ou sanada a incorreção.

4.6. A licitante que não apresentar o documento de credenciamento ficará impedida de manifestar-se durante a sessão, mas se a sua proposta escrita estiver de conformidade com as condições estabelecidas neste edital, ela será recebida.



EDITAL DE LICITAÇÃO – PREGÃO PRESENCIAL Nº 033/2017

4.7. Em se tratando de Microempresa – ME ou empresa de pequeno porte – EPP, a comprovação desta condição será efetuada mediante apresentação de **certidão simplificada expedida pela Junta Comercial (Conforme Instrução Normativa n.º 103, art. 8º do Departamento Nacional de Registro do Comércio, de 30/04/2007, publicada no DOU de 22/05/2007) ou **declaração de enquadramento validada pela junta comercial.****

4.8. A apresentação da certidão/declaração referida no item anterior deverá ocorrer quando do Credenciamento, **sob pena de não aplicação dos efeitos da Lei Complementar n.º 123/2006.**

4.9. A certidão/declaração **deverá ter sido emitida nos 60 (sessenta) dias imediatamente anteriores à data prevista para o recebimento dos envelopes contendo "Proposta" e "Documentação", **sob pena de não aceitabilidade.****

Observação: A consulta de optante pelo Simples Nacional não substitui a Certidão/Declaração da Junta Comercial.

4.10. DAS SITUAÇÕES ESPECIAIS NO ATO DO CREDENCIAMENTO:

4.10.1. Na hipótese dos documentos que comprovam a regularidade da outorga de credenciamento (estatuto, contrato social etc.), a declaração de que cumpre plenamente os requisitos de habilitação ou qualquer outro documento referente à fase de credenciamento, que por equívoco esteja dentro do envelope de "Proposta" ou de "Habilitação", poderão ser retirados dos respectivos envelopes, pelo próprio representante, que procederá ao novo lacramento dos mesmos.

4.10.2. Na fase de credenciamento será permitido ao representante da licitante tirar as cópias de documentos necessários, porventura retirados dos envelopes de proposta e/ou de habilitação.

4.10.3. O(a) Pregoeiro(a) ou a Equipe de Apoio poderão conferir os documentos referentes ao credenciamento até um dia antes da abertura da sessão, e lançar o respectivo carimbo de "confere com o original".

4.10.4. Não precisam de termo/carta de credenciamento e/ou de procuração: o sócio-gerente, o administrador eleito, o proprietário ou assemelhado, devendo estes apresentar os documentos previstos no **subitem "4.1.1."** deste Edital.

4.10.5. Os documentos que credenciam o representante **deverão ser entregues separadamente dos envelopes de números n.ºs: 01 e 02.**

4.10.6. Serão admitidos envelopes enviados por **remessa postal**, desde que devidamente identificados dentro das normas estipuladas no presente Edital, lembrando que a ausência de representante implica a decadência dos direitos às etapas de lances, negociação e recursos.

4.10.7. Enquanto durar a fase de credenciamento, junto ao sistema de informação, será permitida a inclusão de novos licitantes. A partir do momento que o(a) Pregoeiro(a) declarar encerrada a fase de credenciamento, não serão mais admitidos novos licitantes.

[Handwritten signature]
5



Av. Dr. Paulino de Oliveira, 1411– Jardim Marialva–CEP 78720-290
 Fone (66) 3439 - 3400 C.N.P.J.03.940.848/0001-99 Rondonópolis-MT



Erazilene Valentim Silva
 Comissão de Licitação

Proc. Licitação - CODER

Página: 0029

Comissão Perm. Licitação

EDITAL DE LICITAÇÃO – PREGÃO PRESENCIAL Nº 033/2017

5. DO RECEBIMENTO E ABERTURA DOS ENVELOPES

5.1. A reunião para recebimento e abertura dos envelopes contendo a Proposta de Preços e os Documentos de Habilitação será pública, dirigida por Pregoeira(o) habilitada (o), em conformidade com este Edital e seus Anexos, no local e horário determinados no preâmbulo deste edital.

5.2. Declarada aberta a sessão pela(o) Pregoeira(o), o(s) representante(s) da(s) licitante(s) vistam os fechos dos envelopes e rubricam todas as folhas da(s) proposta(s) se assim o desejaram;

5.2.1. O envelope contendo a **proposta de preços**, e o envelope contendo os **documentos de habilitação**;

5.3. O envelope da Proposta de Preços deverá ser apresentado fechado, contendo em seu exterior as seguintes informações:

**ENVELOPE N.º 01 - PROPOSTA DE PREÇOS
 CODER COMPANHIA DE DESENVOLVIMENTO DE RONDONÓPOLIS
 PREGÃO PRESENCIAL N.º ___/2017
 MENOR PREÇO GLOBAL
 RAZÃO SOCIAL E N.º DO CNPJ DO LICITANTE**

5.4. O envelope dos Documentos de Habilitação deverá ser apresentado fechado, contendo em seu exterior as seguintes informações:

**ENVELOPE N.º 02 - DOCUMENTOS DE HABILITAÇÃO
 CODER COMPANHIA DE DESENVOLVIMENTO DE RONDONÓPOLIS
 PREGÃO PRESENCIAL N.º ___/2017
 MENOR PREÇO GLOBAL
 RAZÃO SOCIAL E N.º DO CNPJ DO LICITANTE**

5.5. Inicialmente, será aberto o Envelope n.º 1 – Contendo a Proposta de Preços - e, após a fase de lances, e classificada a melhor proposta, será aberto o Envelope n.º 2 – Contendo os Documentos de Habilitação do vencedor.

6. DA PROPOSTA DE PREÇOS

6.1. A Proposta de Preços deverá ser apresentada em uma única via digitada e impressa, conforme especificações constantes no Anexo - Itens do Pregão e demais exigências contidas deste edital, redigida com clareza em língua portuguesa, salvo quanto a expressões técnicas de uso corrente, sem alternativas, sem emendas, sem rasuras ou entrelinhas, devidamente datada e assinada na última folha e rubricada nas demais pelo representante legal da licitante.

6.1.1. Para o valor ofertado deverá ser apresentado apenas uma proposta, individualizado em hipótese nenhuma presente 02 (duas) ou mais propostas. Após a elaboração das propostas inseri-las num envelope único.



Av. Dr. Paulino de Oliveira, 1411– Jardim Marialva–CEP 78720-290
Fone (66) 3439 - 3400 C.N.P.J.03.940.848/0001-99 Rondonópolis-MT



Proc. Licitação - CODER
Página: 0025
Comissão Perm. Licitação

EDITAL DE LICITAÇÃO – PREGÃO PRESENCIAL Nº 033/2017

6.1.2. Ser apresentada em papel timbrado da licitante, ou com identificação da empresa e carimbo do CNPJ, Indicar o n.º deste Pregão 033/2017 o n.º do item, marca do produto (quando for o caso), Razão social, endereço, n.º CNPJ, telefone e fax do licitante e, se possível, endereço eletrônico (e-mail); em linguagem clara e que não dificulte a exata compreensão de seu enunciado.

6.1.3. Especificação clara, completa e detalhada do objeto licitado, seja: material para uso e/ou serviço(s) ofertados(s), conforme especificações contidas no Anexo Itens do Pregão;

6.2. O(s) preço(s) deve(m) ser cotado(s) em moeda nacional, em algarismo(s) e por extenso, da seguinte forma: o valor unitário de cada item poderá ser composto com até quatro casas decimais após a vírgula, porém terá que fechar o valor total de cada item que compõe, com apenas 02 (duas) casas decimais após a vírgula. O valor total da proposta (item) deverá conter o valor total em algarismo(s) e por extenso.

6.2.1. Caso seja apresentado preço no valor total de cada item com mais de 02 (duas) casas decimais após a vírgula, a(o) Pregoeira(o) considerará apenas as 02 (duas) primeiras casas decimais.

6.2.2. Em caso de divergência entre os valores unitários e totais, serão considerados os primeiros, e, entre os expressos em algarismos e por extenso, serão considerados estes últimos.

6.2.3. Em função do critério de julgamento, os licitantes deverão **obrigatoriamente, apresentar preços para todos os itens que compõem o processo licitatório**, sob pena de desclassificação da proposta escrita apresentada.

6.2.4. Só será aceito um valor global.

6.3. A licitante não poderá deixar de apresentar propostas de preços.

6.4. A licitante deverá computar todos os custos básicos diretos, **BDI** (se cabível), bem como quaisquer outros custos ou despesas que incidam ou venham a incidir direta ou indiretamente sobre o objeto do edital, tais como frete, combustível, embalagens, e demais concernentes à plena execução do objeto.

6.5. Quaisquer tributos, despesas e custos, diretos ou indiretos, omitidos da proposta ou incorretamente cotados que não tenham causado a desclassificação da mesma por caracterizar preço inexeqüível no julgamento das propostas, serão considerados como inclusos nos preços, não sendo considerados pleitos de acréscimos, a esse ou qualquer título, devendo os materiais serem fornecidos sem ônus adicionais;

6.6. O prazo de entrega e execução dos produtos licitados deverá ser de acordo com as regras específicas fixadas no presente edital.

6.7. O prazo de validade da proposta é de 60 (sessenta) dias corridos, contados da entrega do envelope contendo as **Propostas de Preços**. O referido prazo ficará suspenso caso haja interposição de recursos.



EDITAL DE LICITAÇÃO – PREGÃO PRESENCIAL Nº 033/2017

- 6.8.** Nome e número do Banco, nome e número da agência e número da conta corrente da proponente;
- 6.9.** A proposta deverá ser assinada por sócio com poderes para tanto ou por procurador, cuja procuração contenha poder expreso para formulá-la e que tenha sido subscrita por quem tenha legitimidade.
- 6.10.** Não será aceita propostas com especificações que não se enquadrem nas indicadas neste edital e seus anexos.
- 6.11.** A não indicação dos prazos de entrega e validade exigidos na proposta não desclassificará a licitante, mas indicará que a mesma se compromete com os prazos e termos estabelecidos neste Edital.
- 6.12.** A apresentação das propostas implicará na plena aceitação, por parte do licitante, das condições estabelecidas neste Edital e seus Anexos;
- 6.13.** Serão desclassificadas as propostas que não atenderem as especificações e exigências do presente Edital e de seus Anexos e que apresentem omissões, irregularidades ou defeitos capazes de dificultar o julgamento;
- 6.14.** A (O) Pregoeira(o) considerará como formal: erros de somatórios, e outros aspectos que beneficiem a Administração Pública e não implique nulidade do procedimento.
- 6.15.** As especificações e características detalhadas do objeto licitado deverá atender ao disposto nos **artigos 31 e 39 inciso VIII da Lei 8.078/90 – Código do Consumidor**, e que identifique o produto ofertado, a fim de que a Pregoeira possa facilmente constatar que as especificações deste edital foram ou não atendidas.
- Art. 31.** "A oferta e apresentação de produtos ou serviços devem assegurar informações corretas, claras, precisas, ostensivas e em língua portuguesa sobre suas características, qualidades, quantidade, composição, preço, garantia, prazos de validade e origem, entre outros dados, bem como sobre os riscos que apresentam à saúde e segurança dos consumidores."
- Art. 39.** É vedado ao fornecedor de produtos ou serviços, dentre outras práticas abusivas:
- Inciso VIII.** "colocar, no mercado de consumo, qualquer produto ou serviço em desacordo com as normas expedidas pelos órgãos oficiais competentes ou, se as normas específicas não existirem, pela Associação Brasileira de Normas Técnicas – **ABNT** ou outra entidade credenciada pelo Conselho Nacional de Metrologia, Normalização e Qualidade Industrial – **Conmetro**;" (grifo nosso)
- 6.16.** Independentemente de declaração expressa, a simples apresentação das propostas, implica em submissão a todas as condições estipuladas neste edital e seus anexos, sem prejuízo da estrita observância das normas contidas na legislação mencionada no preâmbulo deste edital.



EDITAL DE LICITAÇÃO – PREGÃO PRESENCIAL Nº 033/2017

7. DO JULGAMENTO DAS PROPOSTAS:

- 7.1.** No julgamento e classificação das propostas, será adotado o critério de menor preço global, observado os prazos máximos para fornecimento e execução, as especificações técnicas e os parâmetros mínimos de desempenho e qualidade definidos neste edital.
- 7.2.** Após a abertura dos envelopes contendo as propostas de preços, o autor da oferta de valor mais baixo e os das ofertas com preços até 10% (dez por cento) superiores poderão fazer novos lances verbais e sucessivos, até a proclamação do vencedor;
- 7.3. Após apresentação da proposta, não caberá desistência, salvo por motivo justo decorrente de fato superveniente, devidamente justificado e aceito pelo(a) Pregoeiro(a).**
- 7.4.** Não havendo pelo menos 3 (três) ofertas nas condições definidas neste edital, poderão os autores das melhores propostas, até o máximo de 3 (três), oferecer novos lances verbais e sucessivos, quaisquer que sejam os preços oferecidos;
- 7.5.** A(O) Pregoeira(o) convidará individualmente os licitantes classificados, de forma sequencial, a apresentar lances verbais, a partir do autor da proposta classificada de maior preço e os demais, em ordem decrescente de valor.
- 7.5.1. A (O) Pregoeira (o) poderá fixar percentual de valor para a disputa nos lances verbais, conforme o valor apresentado nas propostas de preços escrita;**
- 7.6.** A desistência em apresentar lance verbal, quando convocado pela(o) Pregoeira(o), implicará a exclusão do licitante da etapa de lances verbais e na manutenção do último preço apresentado pelo licitante, para efeito de ordenação das propostas.
- 7.7. Não poderá haver desistência dos lances ofertados, sujeitando-se o proponente desistente às penalidades constantes neste Edital.**
- 7.8.** Caso não se realize lance verbal, será verificado a conformidade entre a proposta escrita de menor preço e o valor estimado para a contratação.
- 7.9.** Declarada encerrada a etapa competitiva e ordenadas as propostas, a(o) Pregoeira(o) examinará a aceitabilidade da primeira classificada, quanto ao objeto e valor, decidindo motivadamente a respeito.
- 7.10.** Sendo aceitável a proposta de menor preço, será aberto o envelope contendo a documentação de habilitação do licitante que a tiver formulado, para confirmação das suas condições habilitatórias.
- 7.11.** Constatado o atendimento das exigências fixadas no edital, o licitante será declarado vencedor, sendo-lhe adjudicado o objeto do certame.
- 7.12.** Se a oferta não for aceitável ou se o licitante desatender às exigências habilitatórias, a(o) Pregoeira(o) examinará a oferta subsequente, verificando a sua aceitabilidade e procedendo à habilitação do proponente, na ordem de classificação, e assim sucessivamente, até a apuração



Av. Dr. Paulino de Oliveira, 1411– Jardim Marialva–CEP 78720-290
Fone (66) 3439 - 3400 C.N.P.J.03.940.848/0001-99 Rondonópolis-MT

CODER

Brazillene Valentin Silva
Departamento de Licitação

Proc. Licitação - CODER

Página: 0028
Comissão Perm. Licitação

EDITAL DE LICITAÇÃO – PREGÃO PRESENCIAL Nº 033/2017

de uma proposta que atenda ao edital, sendo o respectivo licitante declarado vencedor e a ele adjudicado o objeto do certame.

7.13. Nas situações previstas neste edital, a(o) Pregoeira(o) poderá negociar diretamente com o proponente para que seja obtido preço melhor.

7.14. Da reunião, lavrar-se-á ata circunstanciada, na qual serão registradas as ocorrências relevantes, devendo a mesma, ao final, ser assinada pela(o) Pregoeira(o), equipe de apoio e licitantes presentes.

7.15. Após a etapa de lances, sendo verificada a ocorrência de empate, será assegurada, como critério de desempate, preferência de contratação para as microempresas e as empresas de pequeno porte, nos termos art. 44 da Lei Complementar n.º 123, de 2006;

7.16. Entende-se por empate aquela situação em que as propostas apresentadas pelas microempresas e pelas empresas de pequeno porte sejam iguais ou até 5% (cinco por cento) superior à proposta melhor classificada;

7.17. Para efeito do disposto no subitem **7.15.**, ocorrendo o empate, proceder-se-á da seguinte forma;

7.18. A microempresa ou a empresa de pequeno porte melhor classificada, será convocada para, em querendo, apresentar nova proposta de preço inferior àquela considerada vencedora do certame, no prazo máximo de 5 (cinco) minutos após o encerramento dos lances, sob pena de preclusão, situação em que será o objeto adjudicado em seu favor;

7.19. No caso de equivalência dos valores apresentados pelas microempresas e pelas empresas de pequeno porte que se encontrem no intervalo estabelecido no subitem **7.16.**, deste Edital, será realizado sorteio entre elas para que se identifique àquela que primeiro poderá apresentar melhor oferta;

7.20. Se a oferta não for aceitável ou se a licitante desatender às exigências habilitatórias, a(o) Pregoeira(o) examinará as ofertas subsequentes, verificando a sua aceitabilidade e procedendo à habilitação da licitante, na ordem de classificação, e assim sucessivamente, até a apuração de uma proposta que atenda ao Edital.

7.21. Na hipótese de não contratação nos termos previstos no subitem **7.15.**, deste Edital, o objeto licitado será adjudicado em favor da proposta originalmente vencedora do certame.

7.22. A condição prevista no subitem **7.15.**, somente se aplicará quando a melhor oferta após a fase de lances não tiver sido apresentada por microempresa ou por empresa de pequeno porte.

7.23. Sendo aceitável a oferta, será verificado o atendimento das condições habilitatórias da licitante que a tiver formulado, com base nos dados cadastrais, assegurado o direito de atualizar seus dados no ato, mediante documentação apresentada na própria sessão, conforme art. 43 parágrafo 1º, da Lei Complementar n.º 123, de 2006.

7.24. Encerrada a fase de oferecimento de lances verbais, as propostas serão reordenadas e a pregoeira examinará a aceitabilidade da proposta agora primeira classificada, se for o caso.



EDITAL DE LICITAÇÃO – PREGÃO PRESENCIAL Nº 033/2017

7.25. A licitante vencedora deverá apresentar nova planilha, com a recomposição dos preços apresentados na fase de lances verbais, **no prazo de 02 (dois) dias úteis**, nos termos dispostos neste edital. A licitante que não enviar a recomposição dos preços dentro do prazo acima estipulado estará automaticamente desclassificada e será chamada a segunda colocada para negociação.

B. DA HABILITAÇÃO:

8.1. Os documentos de habilitação, que deverão ser apresentados na sessão pública **envelope n.º 02**, são os abaixo relacionados e **deverão ser colocados na ordem descrita visando agilizar e facilitar a conferência dos mesmos pela equipe da licitação:**

8.1.1. A DOCUMENTAÇÃO RELATIVA À HABILITAÇÃO JURÍDICA CONSISTIRÁ EM:

8.1.2. Registro comercial, no caso de empresa individual;

8.1.3. Ato constitutivo, estatuto ou contrato social em vigor, devidamente registrado, em se tratando de sociedades comerciais, e, no caso de sociedades por ações, acompanhado de documentos de eleição dos seus administradores;

8.1.4. Inscrição do ato constitutivo no caso de sociedades civis, acompanhada de prova de diretoria em exercício;

8.1.5. Decreto de autorização, em se tratando de empresa ou sociedade estrangeira em funcionamento no País, e ato de registro ou autorização para funcionamento expedido pelo órgão competente, quando a atividade assim o exigir;

8.1.6. Cópia autenticada do CPF e RG do proprietário e ou dos sócios.

8.1.6. OUTRAS COMPROVAÇÕES:

8.1.6.1. Alvará de Localização e Funcionamento em Vigência.

8.2. A DOCUMENTAÇÃO RELATIVA À QUALIFICAÇÃO ECONÔMICO-FINANCEIRA CONSISTE EM:

8.2.1. Certidão negativa de falência, expedida pelo distribuidor da sede da pessoa jurídica, entregue no original, se houver determinação nesse sentido, **em data não superior a 60 (sessenta) dias da data da sessão do pregão, se outro prazo não constar do documento.** No caso de sociedades civis, certidão negativa de distribuição de processos civis, expedida pelo distribuidor da sede da pessoa jurídica.

8.3. A DOCUMENTAÇÃO RELATIVA À REGULARIDADE FISCAL E TRABALHISTA CONSISTE EM:

8.3.1. Prova de inscrição no Cadastro Nacional de Pessoas Jurídicas (CNPJ);

8.3.2. Certidão Conjunta Negativa de Débitos Relativos Aos Tributos Federais e a Dívida Ativa da União, expedida pela Secretaria da Receita Federal do Ministério da Fazenda;



Av. Dr. Paulino de Oliveira, 1411 – Jardim Marialva – CEP 78720-290
Fone (66) 3439 - 3400 C.N.P.J.03.940.848/0001-99 Rondonópolis-MT



Licitatório - CODER

Página: 0030

Comissão Perm. Licitação

EDITAL DE LICITAÇÃO – PREGÃO PRESENCIAL Nº 033/2017

8.3.3. Certidão negativa de débitos referentes a tributos estaduais expedida pela Secretaria Estadual da Fazenda;

8.3.4. Certidão negativa de débitos referentes a tributos municipais expedida pela Secretaria Municipal da Fazenda ou Finanças da sede da licitante.

8.3.5. Certificado de Regularidade de Situação para com o Fundo de Garantia de Tempo de Serviço (CRF/FGTS).

8.3.6. Certidão Negativa de Débito Trabalhista (CNDT), perante a Justiça do Trabalho, redação dada pela Lei nº 12.440/2011. (obtida através do site: www.tst.jus.br).

8.4. OUTRAS COMPROVAÇÕES:

8.4.1. Declaração que não possui em seu quadro de pessoal empregado(s) com menos de 18 anos, em trabalho noturno, perigoso ou insalubre e menores de 16 anos, em qualquer trabalho, salvo na condição de aprendiz, a partir de 14 anos, nos termos do inciso XXXIII, do artigo 7º da Constituição Federal;

8.5. OS DOCUMENTOS EXIGIDOS PARA HABILITAÇÃO DEVERÃO SER APRESENTADOS:

8.5.1. Em nome da **matriz**, se o licitante for à **matriz**;

8.5.2. Em nome da **filial**, se o licitante for à **filial**, exceto aqueles documentos que, pela própria natureza, forem emitidos somente em nome da matriz;

8.6. As certidões exigidas deverão ter sido expedidas há menos de 60 (sessenta) dias da data marcada para a abertura da licitação, salvo aquelas que já possuem validade expressa fixada por lei.

8.7. As certidões e demais documentos, poderão ser apresentadas em original, ou por qualquer processo de cópia, autenticado por cartório competente.

8.8. A, (o) Pregoeira(o) e Equipe de Apoio confirmarão a autenticidade dos documentos apresentados extraídos pela Internet, junto aos sites dos órgãos emissores, para fins de habilitação.

8.9. A licitante vencedora de cada item deverá apresentar nova planilha, com a recomposição dos preços apresentados na fase de lances verbais, no prazo de **02 (dois) dias**, nos termos dispostos neste edital.

8.10. DOCUMENTOS RELATIVOS A QUALIFICAÇÃO TÉCNICA:

8.10.1. As certidões e demais documentos, poderão ser apresentadas em original, ou por qualquer processo de cópia, autenticado por cartório competente.

8.10.2. Sob pena de inabilitação, todos os documentos apresentados para habilitação deverão estar em nome da licitante;



EDITAL DE LICITAÇÃO – PREGÃO PRESENCIAL Nº 033/2017

- a) se a licitante for matriz, todos os documentos deverão ser em nome da matriz;
- b) se a licitante for filial, todos os documentos deverão ser em nome da filial, exceto os documentos que comprovadamente só são emitidos no nome da matriz.

8.10.2.1. Aquele que ensejar declaração falsa, ou que dela tenha conhecimentos, nos termos do art. 299 CP, ficará sujeito as penas de reclusão, de 1 a 5 anos se o documento for publico e reclusão de 1 a 3 anos e multa se for documento particular, independente das demais penalidades administrativas;

8.10.2.2. Os documentos necessários à habilitação poderão ser apresentados em original, por qualquer processo de cópia autenticada por cartório competente ou por servidor da Administração ou publicação em órgão da imprensa oficial.

8.10.3. As certidões exigidas deverão ter sido expedidas há menos de 60 (sessenta) dias da data marcada para a abertura da licitação, salvo aquelas que já possuem validade expressa fixada por lei.

8.10.3.1. A (o) Pregoeira(o) e Equipe de Apoio confirmarão a autenticidade dos documentos apresentados extraídos pela *Internet*, junto aos sites dos órgãos emissores, para fins de habilitação, se for o caso.

8.10.3.2. A licitante vencedora deverá apresentar nova planilha, com a recomposição dos preços apresentados na fase de lances verbais, **no prazo de 02 (dias) dia útil**, nos termos dispostos neste edital.

9. DA IMPUGNAÇÃO DO ATO CONVOCATÓRIO:

9.1. Até 2 (dois) dias úteis antes da data fixada para recebimento das propostas, qualquer pessoa poderá solicitar esclarecimentos, providências ou impugnar o presente edital, sendo que qualquer pedido de impugnação deverá ser feito vias documento, encaminhada ao Setor de Licitações no protocolo central da **CODER -Companhia de Desenvolvimento de Rondonópolis**.

9.2. Caberá a(o) Pregoeira(o) decidir sobre a petição no prazo de vinte e quatro horas.

9.3. Acolhida a petição contra o ato convocatório, será designada nova data para a realização do certame.

9.3.1. Na contagem dos prazos estabelecidos neste Edital, excluir-se-á o dia do início e incluir-se-á o do vencimento, sendo que só se iniciam e vencem os prazos referidos neste item em dia de expediente no órgão ou na entidade.

9.4. A ocorrência de impugnação de caráter meramente protelatório, ensejando assim o retardamento da execução do certame, a autoridade competente poderá, assegurado o contraditório e a ampla defesa, aplicar a pena estabelecida no artigo 7º da Lei nº 10.520/02 e legislação vigente.



Av. Dr. Paulino de Oliveira, 1411– Jardim Marialva–CEP 78720-290
 Fone (66) 3439 - 3400 C.N.P.J.03.940.848/0001-99 Rondonópolis-MT



Brazilene Valentin Silva
 Departamento de Licitação
 CODER

Proc. Licitatório - CODER
 Página: 0032
 Comissão Perm. Licitação

EDITAL DE LICITAÇÃO – PREGÃO PRESENCIAL Nº 033/2017

9.5. Quem impedir, perturbar ou fraudar, assegurado o contraditório e a ampla defesa, a realização de qualquer ato do procedimento licitatório, incorrerá em pena de detenção, de 02 (dois) a 6 (seis) anos, e multa, nos termos do artigo 93 da Lei 8666/93.

10. DOS RECURSOS:

10.1. Declarado o vencedor, qualquer licitante poderá manifestar imediata e motivadamente a intenção de recorrer, quando lhe será concedido o prazo de 3 (três) dias, para apresentação das razões do recurso, ficando os demais licitantes desde logo intimados para apresentar contra-razões em igual número de dias, que começarão a correr do término do prazo do recorrente, sendo-lhes assegurada vista imediata dos autos.

10.2. A falta de manifestação imediata e motivada do licitante importará a decadência do direito de recurso e a adjudicação do objeto da licitação pelo(a) Pregoeiro(a) ao vencedor.

10.3. O recurso contra decisão do(a) Pregoeiro(a) não terá efeito suspensivo.

10.4. O acolhimento de recurso importará a invalidação apenas dos atos insuscetíveis de aproveitamento.

10.5. Decididos os recursos, a autoridade competente fará a adjudicação do objeto da licitação ao licitante vencedor.

10.6. Os autos do procedimento permanecerão com vista franqueada aos interessados, na sede da **CODER - Companhia de Desenvolvimento de Rondonópolis-MT.**

11. DA DOTAÇÃO ORÇAMENTÁRIA:

11.1. As despesas decorrentes da contratação, objeto desta Licitação, correrão à conta dos recursos específicos de Contratos firmados com a Prefeitura Municipal de Rondonópolis.

12. DA HOMOLOGAÇÃO:

12.1. A homologação do presente certame compete à autoridade superior, o que ocorrerá logo após o julgamento, a decisão dos recursos eventualmente interpostos e demais fatores que por ventura venham sobrepujar o interesse público.

13. DAS OBRIGAÇÕES DA CONTRATADA:

13.1. Além das obrigações resultantes da observância da legislação que rege a presente licitação, a **Contratada obriga-se, nos termos deste Edital, a:**

13.2. Proceder a entrega e instalação do objeto licitado de forma parcelada em local indicado pela **CODER – Companhia de Desenvolvimento de Rondonópolis** ou em local indicado pela



Av. Dr. Paulino de Oliveira, 1411– Jardim Marialva–CEP 78720-290
 Fone (66) 3439 - 3400 C.N.P.J.03.940.848/0001-99 Rondonópolis-MT



Márcia Valéria Silva
 Departamento de Licitação

Proc. Licitação - CODER
 Página: 0033
 Comissão Perm. Licitação

EDITAL DE LICITAÇÃO – PREGÃO PRESENCIAL Nº 033/2017

CODER, dentro das condições e preços ajustados em sua proposta e nos prazos previstos neste edital e seus anexos;

13.3. Apresentar em conjunto com as notas fiscais faturadas as certificações de garantia, bem como aqueles obtidos junto ao INMETRO, **para os materiais/produtos que assim o exigirem**, e providenciar a troca imediata daqueles em que forem constatados defeitos ou que estiverem em desacordo com as especificações constantes deste Edital e seus anexos;

13.4. Apresentar, juntamente com a Nota Fiscal, as certidões que comprovem a regularidade com as condições de habilitação e qualificação exigidas na licitação conforme ao disposto no **artigo 55 inciso XIII** Lei nº 8.666, de 21 de junho de 1993.

"XIII - a obrigação do contratado de manter, durante toda a execução do contrato, em compatibilidade com as obrigações por ele assumidas, todas as condições de habilitação e qualificação exigidas na licitação."

13.4.1. Se as certidões referidas no item anterior não comprovarem a situação regular do licitante vencedor, será convocado outro licitante, na ordem de classificação, para fazê-lo nas condições de suas respectivas ofertas, observando que a pregoeira examinará a aceitabilidade, quanto ao objeto e valor, sem prejuízo das sanções cabíveis.

13.5. Prestar esclarecimentos que forem solicitados pela Empresa CODER, cujas reclamações se obriga a atender prontamente;

13.6. Assumir, ainda, a responsabilidade por todas as providências e obrigações estabelecidas na legislação específica de acidentes de trabalho quando, em ocorrência da espécie, forem vítimas os seus empregados no desempenho dos serviços de entrega ou na conexão e execução do mesmo, ainda que ocorridos em dependências estipulada pela **CODER-Companhia de Desenvolvimento de Rondonópolis**.

13.7. Não transferir a terceiros, quer total ou parcialmente, o objeto a ser contratado sem a devida anuência da **CODER-Companhia de Desenvolvimento de Rondonópolis**;

13.8. Em relação ao prazo, observar tal prazo por ocasião da entrega e execução/instalação do objeto, responsabilizando-se, durante todo período de validade, pela substituição imediata daqueles materiais considerados defeituosos, isentando a **CODER-Companhia de Desenvolvimento de Rondonópolis** de quaisquer ônus financeiros adicionais.

13.9. Manter todas as condições de habilitação exigidas na presente licitação.

14. DAS OBRIGAÇÕES DA CONTRATANTE:

14.1. Além das obrigações resultantes da observância da legislação que rege a presente licitação, são obrigações da **CONTRATANTE**:

14.1.1. Cumprir todos os compromissos financeiros assumidos com a CONTRATADA, na forma e prazo pactuados;



EDITAL DE LICITAÇÃO – PREGÃO PRESENCIAL Nº 033/2017

14.1.2. Notificar, formal e tempestivamente, a CONTRATADA sobre as irregularidades observadas no cumprimento do Contrato.

14.1.3. Fornecer e colocar à disposição da empresa contratada todos os elementos e informações que se fizerem necessários à execução da contratação e do fornecimento do objeto licitado.

14.1.4. Notificar a CONTRATADA por escrito e com antecedência, sobre multas, penalidades e quaisquer débitos de sua responsabilidade;

14.1.5. Aplicar as sanções administrativas contratuais pertinentes, em caso de inadimplemento.

14.1.6. Acompanhar e fiscalizar a execução do contrato, inclusive verificando a qualidade e execução do objeto se necessário for;

14.1.7. Designar responsável, junto a **CODER-Companhia de Desenvolvimento de Rondonópolis**, para acompanhar a fiel execução do contrato, ficando todo e qualquer pagamento submetido à certificação da perfeita e adequada execução do objeto licitado;

14.1.8. A fiscalização de que trata o subitem acima não exclui nem reduz a responsabilidade da empresa contratada pelos danos causados diretamente à Contratante ou a terceiros, decorrentes de sua culpa ou dolo na execução da contratação em conformidade com o Artigo 70 da Lei Federal Nº 8.666/93;

14.1.9. Rejeitar, no todo ou em parte, os materiais entregues e instalados em desacordo com o contrato.

15. DA ENTREGA, INSTALAÇÃO DO RECEBIMENTO E DA ACEITAÇÃO DO OBJETO LICITADO:

15.1. O objeto desta licitação refere-se à aquisição e instalação do objeto licitado, o mesmo não poderá ser entregue em uma única parcela, devendo haver entregas parciais, de forma a atender as quantidades estipuladas nos pedidos parciais ordem de fornecimento ou instrumento equivalente emitido pelo Órgão Licitante;

15.2. A entrega e instalação do material licitado deverá ser diretamente nos locais estipulados pela **CODER-Companhia de Desenvolvimento de Rondonópolis**, mediante a solicitação ou em lugar estipulado pela contratante; conforme apresentação dos pedidos parciais ordem de fornecimento ou instrumento equivalente emitido pelo Órgão Licitante;

15.3. Prazo de entrega e instalação: a Contratada terá até 05 (cinco) dias úteis para efetuar a entrega e começar a instalação do objeto licitado, contados após recebimento do pedido;

15.4. Forma de entrega e instalação: os materiais licitados deverão ser entregues e executados, instalados de acordo com as regras específicas fixadas no presente edital, no pedido ou instrumento equivalente.

15.5. Qualificação e descrição dos produtos: Conforme Especificação (ANEXO I).

15.6. Os materiais serão recebidos provisoriamente, para posterior verificação da qualidade, quantidade, especificação e preço.



Av. Dr. Paulino de Oliveira, 1411– Jardim Marialva–CEP 78720-290
 Fone (66) 3439 - 3400 C.N.P.J.03.940.848/0001-99 Rondonópolis-MT



Brazilene Valentim Silva
 Departamento de Licitação

Proc. Licitatório - CODER

Página: 0035
 Comissão Perm. Licitação

EDITAL DE LICITAÇÃO – PREGÃO PRESENCIAL Nº 033/2017

15.7. A aceitação definitiva dar-se-á em 48 (quarenta e oito) horas, quando a Nota Fiscal será atestada por Departamento responsável da **CODER - Companhia de Desenvolvimento de Rondonópolis** devidamente credenciado para este fim e liberado o canhoto de recebimento.

15.8. Caso os materiais licitados apresentem defeitos, instalações incorretas ou estejam fora dos padrões determinados, a unidade recebedora solicitará a regularização no prazo de 24 (vinte e quatro) horas. O atraso na substituição dos mesmos acarretará a suspensão dos pagamentos, além das penalidades previstas neste Edital.

15.9. O aceite/aprovação do objeto licitado pela CODER - Companhia de Desenvolvimento de Rondonópolis, não exclui a responsabilidade civil do fornecedor por vícios de quantidade ou qualidade do(s) produto(s) ou disparidades com as especificações estabelecidas no Anexo I, verificadas, posteriormente, garantindo-se ao órgão licitante as faculdades previstas no art. 18 da Lei n.º 8.078/90.

15.10. Não será admitida a entrega dos materiais pela Contratada sem que esta esteja de posse do pedido ou instrumento equivalente.

16. DAS CONDIÇÕES DE RECEBIMENTO DO OBJETO:

16.1. Correrão por conta da Licitante vencedora todas as eventuais despesas como: acondicionamento, instalação, produtos, seguro, transporte, tributos, encargos trabalhistas e previdenciários decorrentes do fornecimento contratado, devendo as mercadorias entregues e instaladas apresentarem as características descritas na proposta comercial compatível com as características técnicas exigidas no objeto.

16.2. As requisições do Órgão Licitante deverão ser atendidas pela Licitante Vencedora, independentemente da existência de greves deflagradas por quaisquer categorias profissionais relacionadas com o fornecimento.

16.3. Constatadas irregularidades na execução e instalação do objeto contratual, o Órgão Licitante poderá:

16.3.1. Em relação à aquisição e instalação, rejeitá-lo no todo ou em parte, determinando sua substituição, ou rescindindo a contratação, sem prejuízo das penalidades cabíveis;

16.3.2. Em relação à diferença de quantidade ou de partes, determinar sua complementação ou rescindir a contratação, sem prejuízo das penalidades cabíveis;

16.3.3. Na hipótese de complementação, a Licitante Contratada deverá fazê-la em conformidade com a indicação do Órgão Licitante, no prazo máximo de 02 (dois) dias úteis, contados da notificação por escrito, mantido o preço inicialmente contratado, sem qualquer ônus adicional ao Órgão Licitante.

16.4. A Licitante Contratada se comprometerá a dar total garantia quanto à qualidade do produto e sua instalação, bem como efetuar a substituição e instalação imediata dos produtos instalados em desacordo com as cláusulas expressas no edital ou diferente das especificações apresentadas em sua proposta.



EDITAL DE LICITAÇÃO – PREGÃO PRESENCIAL Nº 033/2017

16.5. O Produto deverá obedecer às normas e padrões da ABNT e INMETRO, atender eficazmente às finalidades que dele naturalmente se espera, conforme determina o Código de Defesa do Consumidor. Os produtos/serviços que não atenderem as condições descritas serão automaticamente desclassificados.

16.6. O fornecedor de serviços responde pelos vícios de qualidade que os tornem impróprios ao consumo ou lhes diminuam o valor, assim como por aqueles decorrentes da disparidade com as indicações constantes da oferta ou mensagem publicitária, podendo o consumidor exigir, alternativamente e à sua escolha: (art. 20 da Lei n.º 8.078/90 - Código de Defesa do Consumidor)

16.6.1. I - a troca dos serviços, sem custo adicional e quando cabível;

16.6.2. II - a restituição imediata da quantia paga, monetariamente atualizada, sem prejuízo de eventuais perdas e danos;

16.6.3. III - o abatimento proporcional do preço.

16.6.4. § 2º § 2º São impróprios os serviços que se mostrem inadequados para os fins que razoavelmente deles se esperam, bem como aqueles que não atendam as normas regulamentares de prestabilidade.

16.6.5. O aceite/aprovação dos produtos/serviços pela Contratante não exclui a responsabilidade civil do fornecedor por vícios de quantidade ou qualidade dos mesmos ou disparidades com as especificações estabelecidas no Anexo I, verificadas, posteriormente, garantindo-se ao órgão licitante as faculdades previstas no art. 18 da Lei n.º 8.078/90 (Código de Defesa do Consumidor).

17. DA COMPROVAÇÃO DA QUALIDADE DO PRODUTO:

17.1. A Contratante poderá exigir amostra do produto da seguinte forma: será recolhida amostra no ato do descarregamento do produto;

17.2. O representante da Contratante, obrigatoriamente, acompanhará a coleta das amostras;

17.3. Serão colhidas no mínimo três tipos de amostras do item licitado em questão, que será imediatamente lacrado, devendo conter assinaturas no lacre;

17.4. O descumprimento da realização e apresentação do resultado de qualidade sujeitará o contratado a uma multa de 0,5% (meio por cento) por dia, calculada sobre o valor total do empenho, limitada esta a 20% (vinte por cento) do valor contratual;

17.5. No caso de o resultado mostrar qualidade ruim ou duvidosa, o fornecimento do produto e instalação será imediatamente interrompido;

17.6. Pelo não cumprimento do item anterior, o produto será tido como não entregue e instalado, implicando, também, e por consequência a rescisão contratual, e o contratante poderá ser responsabilizado civil e criminalmente conforme a legislação pertinente;



Av. Dr. Paulino de Oliveira, 1411– Jardim Marialva–CEP 78720-290
Fone (66) 3439 - 3400 C.N.P.J.03.940.848/0001-99 Rondonópolis-MT



Loc. Licitatório - CODER
Página: 0037
Comissão Perm. Licitação

EDITAL DE LICITAÇÃO – PREGÃO PRESENCIAL Nº 033/2017

18. DO PAGAMENTO:

18.1. A licitante receberá o valor contratado e terá como base os preços finais ofertados na fase de lances desta licitação.

18.2. O pagamento será efetuado mediante ordem bancária emitida em favor da empresa contratada, após o recebimento definitivo dos produtos licitados, no prazo máximo de 30 (trinta) dias, contados a partir da data de entrega da Nota Fiscal (ELETRÔNICA), conforme exigência prevista no **Artigo 198-A-5-2, inciso I, do RICMS (Regulamento do ICMS)** a ser processada em duas vias, com todos os campos preenchidos discriminando valores unitários e totais dos itens, sem rasuras e devidamente atestada pelo servidor responsável pelo recebimento do serviço e/ou material na **CODER - Companhia de Desenvolvimento de Rondonópolis** solicitante, constando, ainda, o número do banco, da agência e da conta corrente onde deseja receber seu crédito.

18.3 As Notas Fiscais deverão ser emitidas até o dia 25 de cada mês, Nas Notas Fiscais deverá constar o número do processo e da modalidade da licitação, com a autorização do departamento competente da CODER.

18.4. A Nota Fiscal apresentada com erro será devolvida à empresa contratada para retificação e reapresentação, acrescentando-se no prazo fixado, os dias que se passarem entre a data da devolução e a da reapresentação.

18.5. Apresentar, junto com a Nota Fiscal, as certidões que comprovem a regularidade com as condições de habilitação e qualificação exigidas na licitação conforme ao disposto no **artigo 55 inciso XIII** Lei nº 8.666, de 21 de junho de 1993.

"XIII - a obrigação do contratado de manter, durante toda a execução do contrato, em compatibilidade com as obrigações por ele assumidas, todas as condições de habilitação e qualificação exigidas na licitação."

18.6. A **CODER-Companhia de Desenvolvimento de Rondonópolis**, só autorizará a realização dos pagamentos, se houver por parte do setor requisitante do objeto licitado, o necessário ATESTO dos materiais entregues e instalados pela empresa vencedora, no verso da Nota Fiscal.

19. DO CONTRATO

19.1. Prazo de contratação, que será de 12 (doze) meses, não podendo ser prorrogado por igual período.

19.1.1. As obrigações decorrentes desta licitação, a serem firmadas entre a **CODER - Companhia de Desenvolvimento de Rondonópolis** e a licitante vencedora, serão formalizadas através de Contrato, observando-se as condições estabelecidas neste Edital, seus Anexos, na legislação vigente e na proposta do licitante vencedor.

19.2 – A **CODER - Companhia de Desenvolvimento de Rondonópolis** convocará formalmente a licitante vencedora para assinar o Contrato, que deverá comparecer dentro do prazo de 03



EDITAL DE LICITAÇÃO – PREGÃO PRESENCIAL Nº 033/2017

(três) dias consecutivos, contados a partir da convocação, sob pena de decair do direito à contratação, sem prejuízo das sanções previstas neste Edital.

19.3. O prazo estipulado no subitem 15.3 não poderá ser prorrogado por igual período.

19.4. Como condição para a celebração do Contrato, a licitante vencedora deverá manter as mesmas condições de habilitação.

19.5. Se a licitante vencedora recusar-se a assinar o contrato no prazo e condições estabelecidas neste Edital, ou por qualquer outro motivo injustificado, serão examinadas as ofertas subseqüentes e a qualificação das licitantes na ordem de classificação e, assim sucessivamente, até a apuração de uma licitante que atenda ao edital, sendo a mesma vencedora, sem prejuízo da aplicação das sanções cabíveis.

19.6. O Contrato, no caso do presente PREGÃO, poderá ser substituído pela Nota de Empenho de Despesa na forma do artigo 62, "caput" e parágrafo 4º, da Lei 8.666/93, no caso de entrega imediata.

19.7. A contratada ficará obrigada a aceitar, nas mesmas condições deste edital, os acréscimos ou supressões que se fizerem necessários, até 25% (vinte e cinco por cento) do valor inicial atualizado do objeto adjudicado, devendo supressões acima desse limite ser resultantes de acordo entre as partes.

20. DA PARTICIPAÇÃO DE MICROEMPRESA E EMPRESA DE PEQUENO PORTE:

20.1. Nos termos dos artigos 42 e 43 Lei Complementar nº 123, de 14/12/2006, alterada pela Lei complementar 147/2014, as microempresas e empresas de pequeno porte deverão apresentar toda a documentação exigida para efeito de comprovação de regularidade fiscal, mesmo que esta apresente alguma restrição.

20.1.1. Havendo alguma restrição na comprovação da regularidade fiscal, será assegurado o prazo de 05 (cinco) dias úteis, cujo termo inicial corresponderá ao momento em que o proponente for declarado o vencedor do certame, prorrogáveis por igual período, a critério da Administração, para a regularização da documentação, pagamento ou parcelamento do débito, e emissão de eventuais certidões negativas ou positivas com efeito de certidão negativa. Eventual interposição de recurso contra a decisão que declara o vencedor do certame não suspenderá o prazo supracitado.

20.2. A não regularização da documentação no prazo previsto no subitem 20.1.1, implicará decadência do direito à contratação, sem prejuízo das sanções previstas no art. 81 da Lei no 8.666, de 21 de junho de 1993, sendo facultado à Administração convocar para nova sessão pública os licitantes remanescentes, na ordem de classificação, para contratação, ou revogar a licitação.



EDITAL DE LICITAÇÃO – PREGÃO PRESENCIAL Nº 033/2017

20.3. Será assegurado, como critério de desempate, preferência de contratação para as microempresas e empresas de pequeno porte, entendendo-se por empate aquelas situações em que as propostas apresentadas pelas microempresas e empresas de pequeno porte sejam iguais ou até 5% (cinco por cento) superiores à proposta mais bem classificada e desde que a melhor oferta inicial não seja de uma microempresa ou empresa de pequeno porte.

20.4. Ocorrendo o empate, proceder-se-á da seguinte forma:

20.4.1. A microempresa ou empresa de pequeno porte melhor classificada poderá apresentar proposta de preço inferior àquela considerada vencedora do certame, situação em que será adjudicado em seu favor o objeto licitado;

20.4.2. Não ocorrendo à contratação da microempresa ou empresa de pequeno porte, na forma do subitem 20.4.1 serão convocadas as remanescentes que porventura se enquadrem na hipótese do subitem **20.2.**, na ordem classificatória, para o exercício do mesmo direito;

20.4.3. No caso de equivalência dos valores apresentados pelas microempresas e empresas de pequeno porte que se encontre no intervalo estabelecido no subitem **20.3**, será realizado sorteio entre elas para que se identifique aquela que primeiro poderá apresentar melhor oferta;

20.4.4. Na hipótese da não contratação nos termos previstos acima, o objeto licitado será adjudicado em favor da proposta originalmente vencedora do certame;

20.5. A microempresa ou empresa de pequeno porte que usufruir dos benefícios de que trata a Lei Complementar n. 123/2006, alterada pela Lei complementar 147/2014, deverá apresentar, na forma da lei, juntamente com os documentos de habilitação, a declaração de que não se encontra em nenhuma das situações do §4º do art. 3º do dispositivo supracitado.

21. DA APRESENTAÇÃO DAS AMOSTRAS:

21.1. A licitante vencedora deverá obrigatoriamente, seguir as especificações do anexo I.

21.2. Para efeito de conferência, as amostras apresentadas pelas empresas adjudicatárias, somente serão disponibilizadas após o recebimento definitivo dos produtos.

22. DAS SANÇÕES ADMINISTRATIVAS:

22.1. O licitante que ensejar o retardamento da execução do certame, apresentar documentação inverossímil exigida para o certame, não mantiver a proposta, lance ou oferta, recusar-se a celebrar o contrato, falhar ou fraudar na execução do contrato, cometer fraude fiscal, comportar-se de modo inadequado ou fizer declaração falsa, estará sujeito à aplicação da pena de impedimento de licitar e contratar com a Administração, pelo prazo de até cinco



EDITAL DE LICITAÇÃO – PREGÃO PRESENCIAL Nº 033/2017

anos, observados os procedimentos contidos no artigo 7º da Lei Federal n.º 10.520/2002, subsidiariamente ao art.87 da Lei nº 8.666/93:

22.2. A inexecução total ou parcial das obrigações assumidas pelo contratado caracterizará a inadimplência, sujeitando-o às seguintes penalidades:

22.2.1. Advertência;

22.2.2. Multa;

22.2.3. Suspensão temporária do direito de licitar e contratar com a Administração Municipal;

22.2.4. Declaração de inidoneidade, enquanto perdurarem os motivos da punição ou até que seja promovida a reabilitação perante a própria autoridade que aplicou a penalidade.

22.3. A penalidade de advertência, prevista neste edital, será aplicada pela administração do órgão recebedor do produto instalado, de ofício ou mediante proposta do responsável pelo acompanhamento da execução do contrato.

22.4. A multa prevista neste edital será aplicada pelo gestor do contrato e terá cabimento nas seguintes hipóteses:

22.4.1. O atraso na instalação do objeto sujeitará o contratado à multa de mora de 0,5% (meio por cento) do valor do contrato, por dia de atraso.

22.4.2. A inexecução total do contrato sujeitará o contratado à multa de 20% (vinte por cento) do valor total do contrato.

22.4.3. O fornecimento e instalação parcial do objeto sujeitará o contratado à multa de 10% (dez por cento) do valor do contrato.

22.4.4. O objeto instalado em níveis de qualidade inferior ou diverso ao exigido no Anexo dos Itens do Pregão, sujeitará o contratado à multa de 0,5% (meio por cento) do valor total do contrato, por dia de atraso no cumprimento do estabelecido.

22.4.5. Multa de 0,5% (meio por cento) do valor total do Contrato caso a entrega e instalação dos objetos pela Contratada não seja feita no local e horário especificados pela mesma.

22.5. A aplicação das penalidades de suspensão temporária e declaração de inidoneidade é de competência da Administração, facultada a defesa da Contratada no respectivo processo, no prazo de 5 (cinco) dias contados da abertura de vista.

22.6. Para aplicação das penalidades descritas acima será instaurado procedimento administrativo específico, sendo assegurado ao particular o direito ao contraditório e ampla defesa, com todos os meios a eles inerentes;

22.7. As multas são excludentes e independentes e não eximem a Contratada da plena execução dos fornecimentos contratados.



EDITAL DE LICITAÇÃO – PREGÃO PRESENCIAL Nº 033/2017

22.8. O valor das multas aplicadas será sempre deduzido do pagamento da Nota Fiscal, se não houver recurso ou se o mesmo estiver definitivamente denegado.

22.9. As ocorrências relacionadas com a execução do contrato serão anotadas pelo representante da Administração, nos moldes do art. 67, § 1.º da Lei 8.666/93.

22.10. As multas previstas nesta seção não eximem a adjudicatária da reparação dos eventuais danos, perdas ou prejuízos que seu ato punível venha causar a **CODER-Companhia de Desenvolvimento de Rondonópolis**.

23. DA ADJUDICAÇÃO:

23.1. O objeto da presente licitação será adjudicado à licitante que, atendendo a todas as condições expressas neste Edital de Pregão e seus anexos, for declarada vencedora, de acordo com os critérios de julgamento e habilitação.

24. DAS DISPOSIÇÕES GERAIS:

24.1.É facultada ao (a) Pregoeiro(a) ou autoridade superior, em qualquer fase da licitação, a promoção de diligência destinada a esclarecer ou complementar a instrução do processo, vedada a inclusão posterior de documento ou informação que deveria constar no ato da sessão pública.

24.2. A autoridade competente para determinar a contratação poderá revogar a licitação por razões de interesse público derivado de fato superveniente devidamente comprovado, pertinente e suficiente para justificar tal conduta, devendo anulá-la por ilegalidade, de ofício ou por provocação de qualquer pessoa, mediante ato escrito e fundamentado.

24.2.1. A anulação do procedimento induz à do contrato.

24.2.2. Os licitantes não terão direito à indenização em decorrência da anulação do procedimento licitatório, ressalvado o direito do contratado de boa fé de ser ressarcido pelos encargos que tiver suportado no cumprimento do contrato.

24.3. Os proponentes assumem todos os custos de preparação e apresentação de sua proposta e a **contratante**, não será, em nenhum caso, responsável por esses custos, independentemente da condução ou do resultado do processo licitatório.

24.4. Os proponentes são responsáveis pela fidelidade e legitimidade das informações e dos documentos apresentados em qualquer fase da licitação.

24.5. Após concluída a licitação e assinado o pertinente instrumento contratual, os envelopes não abertos contendo a documentação das demais licitantes ficarão em posse do Pregoeira, à disposição das licitantes, devendo os mesmos retirá-los até 05 (cinco) dias úteis, sob pena de inutilização dos documentos neles contidos.



EDITAL DE LICITAÇÃO – PREGÃO PRESENCIAL Nº 033/2017

24.6. Não havendo expediente ou ocorrendo qualquer fato superveniente que impeça a realização do certame na data marcada, a sessão será redesignada para o dia, hora e local definido e novamente publicada na Imprensa Oficial.

24.6.1. Na contagem dos prazos estabelecidos neste Edital e seus Anexos, excluir-se-á o dia do início e incluir-se-á o do vencimento. Só se iniciam e vencem os prazos em dias de expediente normal nesta Municipalidade.

24.7. No caso de alteração do presente Edital no curso do prazo estabelecido para a realização do pregão, este prazo será reaberto, exceto quando inquestionavelmente, a alteração não prejudicar a formulação das propostas.

24.8. O desatendimento de exigências formais não essenciais não importará no afastamento do licitante, desde que sejam possíveis as aferições das suas qualificações e as exatas compreensões da sua proposta, durante a realização da sessão pública de PREGÃO.

24.9. As normas que disciplinam este pregão serão sempre interpretadas em favor da ampliação da disputa entre os interessados, sem comprometimento da segurança do futuro contrato.

24.10. Qualquer pedido de esclarecimento em relação a eventuais dúvidas na interpretação do presente Edital e seus Anexos, deverá ser encaminhado, por escrito, protocolado ao(a) Pregoeiro(a), no endereço Av. Dr Paulino de Oliveira nº 1.411 Jardim Marialva, Rondonópolis-MT., até 02 dias úteis antes da data de abertura do referido Pregão Presencial.

24.11. A homologação do resultado desta licitação não implicará direito à contratação.

24.12. Aos casos omissos neste Edital aplicam-se as disposições constantes, da Lei Federal n.º 10.520, de 17 de julho de 2002, ao Decreto Municipal n.º 4.292, de 19 de junho de 2006, e, subsidiariamente, a Lei Federal n.º 8.666/93 e suas alterações.

24.13. Para dirimir as questões oriundas do presente Edital, não resolvidas na esfera administrativa, é competente o Foro da Comarca de Rondonópolis, por mais privilegiado que outro seja.

25. FAZEM PARTE INTEGRANTE DO PRESENTE EDITAL OS SEQUINTE ANEXOS:

25.1 ANEXO I: ITENS DO PREGÃO, FORMULÁRIO PADRÃO DA CODER.

25.2 ANEXO II: MODELO DE PROPOSTA COMERCIAL;

25.3 ANEXO III: CARTA DE CREDENCIAMENTO;

25.4 ANEXO IV: DECLARAÇÃO DE NÃO TER FATO IMPEDITIVO DE LICITAR E PLENO ATENDIMENTO AOS REQUISITOS DE HABILITAÇÃO; (apresentar no momento do credenciamento, avulsa, fora dos envelopes de proposta e/ou documentos);

25.5 ANEXO V: DECLARAÇÃO DE QUE NÃO EMPREGA MENORES, CONFORME ARTIGO 7º DA CONSTITUIÇÃO FEDERAL; (apresentar no envelope nº 2 - DOCUMENTOS).



Av. Dr. Paulino de Oliveira, 1411- Jardim Marialva-CEP 78720-290
Fone (66) 3439 - 3400 C.N.P.J.03.940.848/0001-99 Rondonópolis-MT



Erazilene Valentim Silva
Departamento de Licitação

Proc. Licitatório - CODER

Página: 0043

Comissão Perm. Licitação

EDITAL DE LICITAÇÃO – PREGÃO PRESENCIAL Nº 033/2017

25.6 ANEXO VI: DECLARAÇÃO DE ENQUADRAMENTO COMO BENEFICIÁRIA DA LEI COMPLEMENTAR N.º123, DE 2006; (apresentar no momento do credenciamento, avulsa, fora dos envelopes de proposta e/ou documentos).

25.7 ANEXO VII: DECLARAÇÃO DE HABILITAÇÃO OBSERVAÇÃO;

25.8 ANEXO VIII: DECLARAÇÃO DE NÃO PARENTESCO;

25.9 ANEXO IX: MINUTA DO CONTRATO

Rondonópolis-MT, 01 de agosto de 2017.

ERAZILENE VALENTIM SILVA
Pregoeira

DE ACORDO: _____
ASSESSORIA JURÍDICA



EDITAL DE LICITAÇÃO – PREGÃO PRESENCIAL Nº 033/2017

ANEXO I

REF. PROC. DE COMPRA COTAÇÃO Nº: 2085/2017
ITENS DO (A) PREGÃO PRESENCIAL Nº: 033/2017

OBJETO E ITENS DO PREGÃO: CONTRATAÇÃO DE EMPRESA ESPECIALIZADA NO FORNECIMENTO E INSTALAÇÃO DE FORRO DE PVC PARA ATENDER A DEMANDA DE OBRAS DA CODER – COMPANHIA DE DESENVOLVIMENTO DE RONDONÓPOLIS.

TERMO DE REFERÊNCIA

| REF. PROC. DE COMPRA COTAÇÃO Nº 2085/2017, ITENS DO PREGÃO PRESENCIAL Nº 033/2017 | | | | | |
|---|---|-----|-------|----------------|---------------|
| OBJETO: COTAÇÃO 2085/2017 - AQUISIÇÃO E INSTALAÇÃO DE FORRO DE PVC PARA A CODER. | | | | | |
| | | | | | |
| COD | ESPECIFICAÇÃO DO PRODUTO | UND | QUANT | Valor Unitário | R\$ TOTAL |
| 8210 | FORRO DE PVC E INSTALAÇÃO Cor Branco; Material PVC; Largura 100mm; Superfície Frisada; Espessura 7 a 8 mm; Produzidos em conformidade a NBR 14285 | M2 | 3500 | R\$ 24,18 | R\$ 84.616,66 |



EDITAL DE LICITAÇÃO – PREGÃO PRESENCIAL Nº 033/2017

*Estimativa média de cotação R\$ 84.616,66

*Referência via cotação média de preços.

PAPEL TIMBRADO DA EMPRESA

ANEXO II

MODELO DE PROPOSTA DE PREÇOS

Licitação N.º: ___/2017. Modalidade: Pregão Presencial. Tipo: Menor Preço Global.

Licitante: _____ CNPJ N.º: _____
Tel Fax: (____) _____ E-mail: _____ Tel Celular: (____) _____ Endereço: _____

Conta Corrente: _____ Agência: _____ Banco: _____

Para o valor global ofertado em uma proposta única, individualizado, exemplo: Valor Global R\$ XXX(XXXX) no final da proposta.

| Item (N.º) | Descrição do item | Marca | Unidade | Quantidade | Preço unitário (em algarismo) | Preço total (em algarismo) |
|------------|-------------------|-------|---------|------------|-------------------------------|----------------------------|
| | | | | | | |
| | | | | | | |
| | | | | | | |

Valor Total: (em algarismo e por extenso).

Observações: inserir toda a proposta conforme modelo acima, no envelope n.º01.

1 - Nos preços estão inclusos todos os custos básicos diretos, bem como instalação e quaisquer outros custos ou despesas que incidam ou venham a incidir direta ou indiretamente que porventura possam recair sobre a aquisição.

2 - Declaramos que temos amplo conhecimento do local de entrega e instalação do produto, assim como concordamos com a sua alteração, exclusão ou inclusão de outros locais dentro do perímetro urbano de Rondonópolis-MT., consoante fixado na Ordem de Fornecimento ou instrumento equivalente.

3 - O prazo de validade da proposta é de 60 (sessenta) dias corridos, contados da entrega dos envelopes "PROPOSTA DE PREÇOS".

4 - O prazo de entrega e instalação do produto é de acordo com o previsto no edital.

5 - Apresentamos, conforme exigido, nossos dados bancários:

NOME DO BANCO N°

NOME DA AGÊNCIA N°

NÚMERO DA CONTA

local/data.....



EDITAL DE LICITAÇÃO – PREGÃO PRESENCIAL Nº 033/2017

(Assinatura do Representante Legal pela Empresa)
Nome/Cargo e Carimbo CNPJ

PAPEL TIMBRADO DA EMPRESA

ANEXO III

CARTA DE CREDENCIAMENTO.

À
CODER COMPANHIA DE DESENVOLVIMENTO DE RONDONOPOLIS.
REF.: EDITAL DE LICITAÇÃO - MODALIDADE PREGÃO ___/2017.
TIPO MENOR PREÇO GLOBAL.

(Razão Social da Licitante) _____, inscrita no CNPJ/MF sob o n.º _____, sediada à _____, declara como representante legal da empresa o(a) Sr(a) _____, portador(a) da carteira de identidade n.º _____, expedida por _____, CPF n.º _____, no processo licitatório relativo ao Pregão Presencial 031/2017, podendo rubricar a documentação de Habilitação e das Propostas, manifestar, formular lances verbais em complemento à proposta escrita apresentada, quando convocado(a), prestar todos os esclarecimentos à nossa Proposta, interpor recursos, desistir de prazos e recursos, assinar atas, enfim, praticar todos os atos inerentes ao certame para fiel cumprimento do presente Credenciamento e praticar todos os demais atos inerentes ao certame.

Rondonópolis,..... de de 2017.

(Assinatura do Representante Legal pela Empresa)
(Nome/Cargo e Carimbo CNPJ)

Observações:

- 1- Este credenciamento deverá vir acompanhado, obrigatoriamente, do(s) documento(s) que comprove(m) a legitimidade do outorgante, o(s) qual(is) fará(o) parte dos autos do processo (Ex.: contrato social, ato constitutivo da empresa e cópia dos documentos dos sócios, ect.).
- 2 - Caso o Contrato social ou o estatuto determinem que mais de uma pessoa deva assinar pela empresa, a falta de qualquer uma delas invalida o documento para os fins deste procedimento licitatório.
- 3 - Este documento deverá ser apresentado fora dos envelopes.



EDITAL DE LICITAÇÃO – PREGÃO PRESENCIAL Nº 033/2017

PAPEL TIMBRADO DA EMPRESA

ANEXO IV

DECLARAÇÃO DE NÃO TER FATO IMPEDITIVO DE LICITAR E PLENO ATENDIMENTO AOS REQUISITOS DE HABILITAÇÃO

OBSERVAÇÃO: Esta declaração deverá ser entregue a Pregoeira/Equipe de Apoio, no momento do credenciamento das empresas fora dos envelopes n.º 01 e 02.

À
CODER COMPANHIA DE DESENVOLVIMENTO DE RONDONOPOLIS.
REF.: EDITAL DE LICITAÇÃO – MODALIDADE PREGÃO ___/2017.
TIPO MENOR PREÇO GLOBAL.

Declaramos, sob as penas da lei, que esta proponente não incorre em quaisquer das seguintes situações:

- Ter sido declarada inidônea por ato do Poder Público;
- Ter sido apenada com suspensão temporária de participação em licitação e impedimento de contratar com a Administração, nos últimos dois anos;
- Impedida de licitar, de acordo com o art. 9º da Lei Federal n. 8.666/93 e suas alterações. Nos termos do art. 55, inc. XIII da Lei n. 8.666/93 e suas alterações, comprometemo-nos a informar a ocorrência de fato superveniente impeditivo da habilitação e qualificação exigidas no edital.

Declara, a licitante, que os produtos ofertados, serão entregues e instalados de acordo com as exigências estabelecidas neste Instrumento Convocatório. Bem como, nos termos do Inciso VII do artigo 4º da Lei n.º 10.520, de 2002, cumprir plenamente os requisitos de habilitação estabelecidos no referido Edital.

Por ser verdade assino o presente.

Local/Data, ___ de _____ de 2017

(Assinatura do Representante Legal pela Empresa)
(Nome/Cargo e Carimbo CNPJ)

PAPEL TIMBRADO DA EMPRESA



Av. Dr. Paulino de Oliveira, 1411– Jardim Marialva–CEP 78720-290
Fone (66) 3439 - 3400 C.N.P.J.03.940.848/0001-99 Rondonópolis-MT



Elene Valentin Silva
Departamento de Licitação
CODER
Proc. Licitatório CODER
Página: 0048
Comissão Perm. Licitação

EDITAL DE LICITAÇÃO – PREGÃO PRESENCIAL Nº 033/2017

ANEXO V

DECLARAÇÃO CONFORME ARTIGO 7º CONSTITUIÇÃO FEDERAL

(Razão Social da Licitante) _____, inscrita no CNPJ/MF sob o n.º _____, declara que, não possui em seu quadro de pessoal empregado(s) com menos de 18 anos, em trabalho noturno, perigoso ou insalubre bem como menores de 16 anos, em qualquer trabalho, salvo na condição de aprendiz, a partir de 14 anos, nos termos do inciso XXXIII, do artigo 7º da Constituição Federal. (exigências para todos participantes). ENTREGAR JUNTO COM A DOCUMENTAÇÃO – ENVELOPE 2.

Por ser verdade assino o presente.

Local/Data, ___ de _____ de 2017

(Assinatura do Representante Legal pela Empresa)
(Nome/Cargo e Carimbo CNPJ)



Marilene Valentin Silva
Departamento de Licitação
CODER

Proc. Licitatório CODER

Página: 0049

Comissão Perm. Licitação

EDITAL DE LICITAÇÃO – PREGÃO PRESENCIAL Nº 033/2017

PAPEL TIMBRADO DA EMPRESA

ANEXO VI

**DECLARAÇÃO DE ENQUADRAMENTO COMO BENEFICIÁRIA DA LEI
COMPLEMENTAR N.º 123, DE 2006.**

(Razão Social da Licitante) _____, inscrita no CNPJ n.º _____,
por intermédio de seu representante legal, o(a) Sr.(a.) _____, portador(a) da Carteira
de Identidade n.º _____ e do CPF n.º _____ declara, para fins do disposto no
Edital, do Pregão Presencial n.º ____/200_, sob as sanções administrativas cabíveis e sob as penas
da lei, que esta empresa, na presente data, é beneficiária da Lei Complementar n.º 123, de
2006. DECLARA ainda, que a empresa está excluída das vedações constantes do parágrafo 4º
do art. 3º da Lei Complementar supracitada.

Por ser verdade assino o presente.

Local/Data, ___ de _____ de 2017

(Assinatura do Representante Legal pela Empresa)
Nome/Cargo e Carimbo CNPJ

OBSERVAÇÃO: Esta declaração deverá ser entregue a Pregoeira, após a abertura da Sessão,
antes e separadamente dos invólucros (Proposta de Preço e Documentos de Habilitação)
exigidos nesta licitação, pelas Licitantes que pretenderem se beneficiar nesta licitação do
regime diferenciado e favorecido previsto na Lei Complementar n.º 123, de 2006.

PAPEL TIMBRADO DA EMPRESA



Av. Dr. Paulino de Oliveira, 1411- Jardim Marialva-CEP 78720-290
Fone (66) 3439 - 3400 C.N.P.J.03.940.848/0001-99 Rondonópolis-MT



Brazilene Valentin Silva
Departamento de Licitação

Proc. Licitatório - CODER

Página: 0050
missão Perm. Licitação

EDITAL DE LICITAÇÃO – PREGÃO PRESENCIAL Nº 033/2017

ANEXO VII
DECLARAÇÃO DE HABILITAÇÃO OBSERVAÇÃO

Esta declaração deverá ser entregue ao Pregoeiro/Equipe de Apoio, no momento do credenciamento das empresas fora dos envelopes n.º 01 e 02.

(Razão Social da Licitante) _____, inscrita no CNPJ/MF sob o n.º _____, declara que, a prestação dos serviços será de acordo com as exigências estabelecidas neste Instrumento Convocatório, bem como nos termos do Inciso VII do artigo 4º da Lei n.º 10.520/2002, cumprir plenamente os requisitos de habilitação estabelecidos no referido Edital. (Exigências para todos participantes). ENTREGAR FORA DO ENVELOPE. Por ser verdade, assino a presente.

Local/Data, ___ de _____ de 2017.

(Assinatura do Representante Legal pela Empresa)

(Nome/Cargo e Carimbo CNPJ)



EDITAL DE LICITAÇÃO – PREGÃO PRESENCIAL Nº 033/2017

PAPEL TIMBRADO DA EMPRESA

ANEXO VIII

DECLARAÇÃO DE NÃO PARENTESCO

(Razão Social da Licitante) _____, inscrita no CNPJ n.º _____, por intermédio de seu representante legal, o(a) Sr.(a.) _____, portador(a) da Carteira de Identidade n.º _____ e do CPF n.º _____ declara, para fins do disposto no Edital, do Pregão Presencial n.º 31/2017, sob as sanções administrativas cabíveis e sob as penas da lei, que esta empresa, na presente data, não possui proprietário, sócios ou funcionários que sejam servidores ou agentes políticos do órgão ou entidade contratante ou responsável pela licitação, bem como não possui proprietário ou sócio que seja cônjuge, companheiro ou parente em linha reta, colateral ou por afinidade, até o terceiro grau reta e colateral, e por afinidade, até o segundo grau, de agente político do órgão ou entidade contratante ou responsável pela licitação. Por ser verdade, assino a presente.

Local/Data, ___ de _____ de 2017.

(Assinatura do Representante Legal pela Empresa)

(Nome/Cargo e Carimbo CNPJ)

OBSERVAÇÃO: Esta declaração deverá ser entregue ao Pregoeiro, após a abertura da Sessão, antes e separadamente dos invólucros (Proposta de Preço e Documentos de Habilitação) exigidos nesta licitação.



EDITAL DE LICITAÇÃO – PREGÃO PRESENCIAL Nº 033/2017

ANEXO IX - MINUTA DO CONTRATO

TERMO DE CONTRATO DE Nº....., QUE ENTRE SI CELEBRAM A CODER COMPANHIA DE DESENVOLVIMENTO DE RONDONÓPOLIS, E A EMPRESA xxxxxxxxxxxx para "CONTRATAÇÃO DE EMPRESA ESPECIALIZADA NO FORNECIMENTO E INSTALAÇÃO DE FORRO DE PVC PARA ATENDER A DEMANDA DE OBRAS DA CODER – COMPANHIA DE DESENVOLVIMENTO DE RONDONÓPOLIS", conforme quantidades e especificações constantes do Anexo I – Itens do Pregão, Formulário Padrão da CODER.

CODER - COMPANHIA DE DESENVOLVIMENTO DE RONDONÓPOLIS, pessoa jurídica de direito privado, com sede na cidade de Rondonópolis, Estado de Mato Grosso, na Avenida Dr. Paulino de Oliveira n.º1411, Cep. 78.7200-290- Jardim Marialva, inscrita no CNPJ/MF. sob n.º 03.940.848/0001-99, neste ato representada pelo **SR. SEVERINO DA SILVA NETO**, brasileiro, casado, graduado em Administração de Empresas, portador da cédula de identidade n.º, CPF n.º 378.215.121-68 e assistido pela Diretora Administrativo/Financeiro, **Sra. KATIENE INÁCIO SALOMÃO**, brasileira, divorciada, Economista, portadora da cédula de identidade RG n.º11386436 SSP/MT e do CPF n.º 690.392.611-34 residentes e domicílios nesta cidade, doravante denominado simplesmente **CONTRATANTE**; e de outro lado, a empresa **xxxxxxxxxxxxxx**, inscrita no CNPJ/MF. sob n.º xx.xxx.xxx/xxxx-xx, Inscrição Estadual n.º xxx.xxx.xxx.xxx, com sede na cidade de xxxxxxxxxxxx, Estado de xxxxxxxxxxxx, à Rua xxxxxxxxxxxxxxxx n.º x.xxx, xxxxxxxx, neste ato representada pelo xxxxxxxx, Sr. **xxxxxxxxxx**, xxxxxxxxxxxx, xxxxxxxx, xxxxxxxxxxxx, portador do RG. n.º x.xxx.xxx-x SSP/xx., inscrito no CPF/MF. sob n.º xxx.xxx.xxx-xx, residente e domiciliado na cidade de xxxxxxxxxxxx-xx., à Rua xxxxxxxxxxxx n.º xxx, xxxxxxxx, doravante denominada simplesmente **CONTRATADA**, tendo em vista o resultado final do Pregão Presencial n.º **033/2017**, com fundamento na Lei 8.666/93, e demais legislações correlatas, resolvem celebrar o presente instrumento, mediante as cláusulas e condições a seguir:

CLÁUSULA PRIMEIRA - DO OBJETO:

1.1. O contrato tem por objeto: **CONTRATAÇÃO DE EMPRESA ESPECIALIZADA NO FORNECIMENTO E INSTALAÇÃO DE FORRO DE PVC PARA ATENDER A DEMANDA DE OBRAS DA CODER –**



EDITAL DE LICITAÇÃO – PREGÃO PRESENCIAL Nº 033/2017

COMPANHIA DE DESENVOLVIMENTO DE RONDONÓPOLIS, CONFORME ESPECIFICAÇÕES E DEMAIS ELEMENTOS PERTINENTES E ESTABELECIDOS NO ANEXO I DO EDITAL.

1.1.2- Integram o presente contrato, independentemente de transcrição, o Edital do Pregão nº XX/2017, com seus anexos, e a Proposta de Preço da Contratada.

CLÁUSULA SEGUNDA – DAS ESPECIFICAÇÕES E QUANTIDADES DOS PRODUTOS

2.1. O materiais contratado são os constantes da Proposta de Preços apresentada, adjudicada e homologada no Pregão 033/2017.

CLÁUSULA TERCEIRA – DAS OBRIGAÇÕES DA CONTRATADA

- 3.1. Constituem obrigações da Contratada, além das demais previstas neste Contrato:
- 3.2. Cumprir o objeto da contratação, entregando e instalando o objeto especificados na Cláusula Segunda, conforme disposições contidas na cláusula quarta.
- 3.3. Todos os produtos deverão ser novos, de primeiro uso e estar em linha de produção para a instalação.
- 3.4. Cumprir todas as leis e posturas federais, estaduais e municipais pertinentes e responsabilizar-se por todos os prejuízos decorrentes de infrações a que houver dado causa.
- 3.5. Assumir, com exclusividade, todos os impostos e taxas que forem devidos em decorrência do objeto da contratação e quaisquer outras despesas que se fizerem necessárias ao cumprimento do objeto pactuado, inclusive quanto ao transporte, carga e descarga, instalação, configuração, despesas com pessoal e apresentar os respectivos comprovantes quando solicitado pelo CONTRATANTE.
- 3.6. Aceitar, nas mesmas condições contratuais, os acréscimos ou supressões que se fizerem, no objeto deste instrumento de até 25% (vinte e cinco por cento) do valor inicial atualizado da contratação.
- 3.7. Responder perante o CONTRATANTE e terceiros por eventuais prejuízos e danos decorrentes de sua demora ou de sua omissão, na condução do objeto e instalação deste instrumento sob a sua responsabilidade ou por erro relativo à sua execução.
- 3.8. Responsabilizar-se por quaisquer ônus decorrentes de omissões ou erros na elaboração de estimativa de custos e que redundem em aumento de despesas para o CONTRATANTE.



EDITAL DE LICITAÇÃO – PREGÃO PRESENCIAL Nº 033/2017

- 3.9.** Responsabilizar-se pelo ônus resultante de quaisquer ações, demandas, custos e despesas decorrentes de danos causados por culpa ou dolo de seus empregados, prepostos e/ou contratados, bem como se obrigar por quaisquer responsabilidades decorrentes de ações judiciais que lhe venham a ser atribuídas por força de lei, relacionadas com o cumprimento da contratação.
- 3.10.** Fica vedada a subcontratação total ou parcial do objeto da contratação, a associação da empresa contratada com outrem, a cessão ou transferência total ou parcial, bem como a fusão, cisão ou incorporação sem autorização expressa do CONTRATANTE.
- 3.10.1.** A Licitante vencedora ficará responsável por toda a mão de obra necessária para a instalação do PVC;
- 3.10.2.** Arcará com os custos trabalhistas de seus funcionários na obra, os quais deverão estar uniformizados e identificados através de crachás.
- 3.11.** Manter-se, durante toda a execução do contrato, em compatibilidade com todas as condições de habilitação e qualificação exigidas na licitação.
- 3.12.** Comunicar a CODER - Companhia de Desenvolvimento de Rondonópolis, qualquer alteração às condições em que se encontrava no momento da contratação dos serviços, como endereço, telefone, conta bancária, responsável pela empresa, etc.
- 3.13.** Apresentar, junto com a Nota Fiscal, as certidões que comprovem a regularidade com as condições de habilitação e qualificação exigidas na licitação conforme ao disposto **no artigo 55 inciso XIII** Lei nº 8.666, de 21 de junho de 1993.
- 3.14.** A **CONTRATADA** se obriga a permitir que a auditoria interna da **CONTRATANTE** por ela indicada, tenham acesso a todos os documentos fiscais e contábeis que digam respeito aos Produtos fornecidos à **CONTRATANTE**.
- 3.15.** Executar o fornecimento dentro dos padrões estabelecidos, de acordo com a especificação dos itens, responsabilizando-se por eventuais prejuízos decorrentes do descumprimento de condição estabelecida.
- 3.16.** Cumprir com os prazos de entrega e instalação acordados junto CODER;
- 3.17.** Realizar as entregas e instalação dos produtos nos endereços fornecidos pela CODER;
- 3.18.** Os produtos que se encontrarem em desconformidade com as condições exigidas, deverão ser substituídos num prazo de até 05 (cinco) dias da solicitação da substituição dos mesmos.



EDITAL DE LICITAÇÃO – PREGÃO PRESENCIAL Nº 033/2017

3.19. Prestar esclarecimentos que forem solicitados pela CODER, cujas reclamações se obriga a atender prontamente, bem como, oferecerá condições para a mais ampla e completa fiscalização, durante a vigência deste Contrato, bem como de seu(s) aditivo(s), propiciando o acesso à toda documentação pertinentes ao produto e instalação do mesmo, atendendo às observações e exigências apresentadas pela fiscalização.

3.20. Em relação ao prazo, observar tal prazo por ocasião da entrega e instalação, responsabilizando-se, durante todo período, pela substituição imediata daqueles materiais considerados defeituosos, isentando esta Companhia, de quaisquer ônus financeiros adicionais;

CLÁUSULA QUARTA – DA EXECUÇÃO DO CONTRATO DO RECEBIMENTO E DA INSTALAÇÃO DO OBJETO

4.1. O contrato deverá ser executado fielmente pelas partes, de acordo com Cláusulas contratuais e as normas da Lei 8.666/93, respondendo cada uma pelas consequências de sua inexecução total ou parcial.

4.2. A Contratante, através da CODER, enviará à Contratada os Pedidos de Empenho, após a efetivação dos mesmos, autorizando a entrega e instalação dos materiais. A instalação dos materiais será de acordo com o cronograma estabelecido pela Coder, em função de suas necessidades, mediante comunicação prévia à contratada.

4.3. Prazo de entrega: a Contratada terá até 05 (cinco) dias úteis para efetuar a entrega e começar a instalação do objeto licitado, contados após recebimento do Pedido. Este prazo poderá ser prorrogado pela CODER, em função de suas necessidades, bem como com relação a caso fortuito.

4.4. Forma de entrega e instalação: os materiais deverão ser entregues e instalados de acordo com as regras específicas fixadas no presente edital, no pedido ou instrumento equivalente.

4.5. Local de entrega: os materiais deverão ser embalados e transportados adequadamente, e forma a assegurar a sua qualidade.

4.6. A solicitação dos produtos será feita pelo CONTRATANTE à CONTRATADA, após a assinatura deste Contrato, mediante Pedido.

4.7. A licitante vencedora garantirá a qualidade dos materiais instalados pelo prazo estabelecido pelo fabricante.



EDITAL DE LICITAÇÃO – PREGÃO PRESENCIAL Nº 033/2017

- 4.8.** O material licitado deverá ser embalado, transportado e instalado adequadamente, de forma a assegurar a sua qualidade.
- 4.9.** A licitante vencedora sujeitar-se-á a mais ampla e irrestrita fiscalização por parte da CODER, encarregadas de acompanhar a entrega e execução do objeto, prestando os esclarecimentos solicitados, atendendo as reclamações formuladas, inclusive todas as entregas deverão estar acompanhadas da Nota Fiscal, a qual deverá ser acompanhada por um encarregado da Companhia.
- 4.10.** A licitante vencedora, ficará obrigada a substituir e reinstalar o objeto que vier a ser recusado sendo que ato de estar pronto não importará sua aceitação.
- 4.10.1.** A licitante vencedora, ficará obrigada a refazer a instalação do objeto licitado as suas expensas em caso de não aprovação dos fiscais da obra, o mesmo terá que atender o disposto no projeto da obra.
- 4.11.** Independentemente da aceitação, a adjudicatária garantirá a qualidade dos materiais obrigando-se a repor aquele que apresentar defeito ou for entregue e instalado em desacordo com o apresentado na proposta.
- 4.12.** O material será recebido provisoriamente, para posterior verificação da qualidade, quantidade, especificação e preço;
- 4.13.** A aceitação definitiva dar-se-á em 48 (quarenta e oito) horas, quando a Nota Fiscal será atestada por Departamento responsável da **CODER - Companhia de Desenvolvimento de Rondonópolis** devidamente credenciado para este fim e liberado o canhoto de recebimento.
- 4.14.** Caso os materiais instalado apresentem irregularidades, especificações incorretas ou estejam desacordo com o licitado, fora dos padrões determinados, à unidade recebedora solicitará a regularização no prazo de 05 (cinco) dias úteis. O atraso na substituição dos mesmos acarretará a suspensão dos pagamentos, além das penalidades previstas na Cláusula 10.4.1, deste contrato.
- 4.15.** O aceite/aprovação dos materiais pela CODER solicitantes não exclui a responsabilidade civil do fornecedor por vícios de quantidade ou qualidade do(s) produto(s) ou disparidades com as especificações estabelecidas no Anexo I, verificadas, posteriormente, garantindo-se ao órgão licitante as faculdades previstas no art. 18 da Lei n.º 8.078/90;
- 4.16.** Não será admitida a instalação do objeto licitado pela Contratada sem que esta esteja de posse do pedido ou instrumento equivalente.

CLÁUSULA QUINTA – DAS OBRIGAÇÕES DA CONTRATANTE



EDITAL DE LICITAÇÃO – PREGÃO PRESENCIAL Nº 033/2017

- 5.1. Constituem obrigações da CONTRATANTE, além das demais previstas neste Contrato:
- 5.2. Cumprir todos os compromissos financeiros assumidos com a contratada, efetuando os pagamentos de acordo com a Cláusula Sétima deste Contrato.
- 5.3. Fornecer e colocar à disposição da CONTRATADA todos os elementos e informações que se fizerem necessários ao efetivo cumprimento do objeto contratado.
- 5.4. Notificar, formal e tempestivamente, a contratada sobre as irregularidades observadas no cumprimento do objeto.
- 5.5. Notificar a contratada, por escrito e com antecedência, sobre multas, penalidades e quaisquer débitos de sua responsabilidade.
- 5.6. Acompanhar a entrega e instalação do produto efetuada pela contratada, podendo intervir durante a sua entrega e instalação, para fins de ajustes ou suspensão da instalação.
- 5.7. Fiscalizar a entrega e instalação do objeto por um representante designado para esse fim, ao qual competirá dirimir as dúvidas que surgirem no curso do fornecimento e de tudo dará ciência à Administração, conforme Artigo 67 da Lei Federal nº 8.666/93.
- 6.8. A fiscalização de que trata o subitem acima não exclui nem reduz a responsabilidade da contratada pelos danos causados diretamente à contratante ou a terceiros, decorrentes de sua culpa ou dolo na execução da contratação em conformidade com o Artigo 70 da Lei Federal nº 8.666/93.
- 5.8. Aplicar as sanções administrativas contratuais pertinentes, em caso de inadimplemento;
- 5.9. Rejeitar, no todo ou em parte, o produto entregue e instado em desacordo com o contrato;

CLÁUSULA SEXTA – DA DOTAÇÃO ORÇAMENTÁRIA

- 6.1. As despesas oriundas do presente contrato correrão por conta de contratos firmados com a Prefeitura Municipal de Rondonópolis.

CLÁUSULA SÉTIMA - DO VALOR E DAS CONDIÇÕES DE PAGAMENTO:

- 7.1. O valor global do presente Contrato é de **R\$ XXXXXX (.....)** de acordo com a Proposta Comercial da Contratada, a serem pagos, mediante apresentação de nota fiscal, na Tesouraria CODER Companhia de Desenvolvimento de Rondonópolis.



EDITAL DE LICITAÇÃO – PREGÃO PRESENCIAL Nº 033/2017

7.2. Nos preços supracitados estão incluídas todas as despesas relativas ao objeto contratado (tributos, seguros, encargos sociais, etc.).

7.2.2. Os valores poderão eventualmente sofrer revisão (aumento ou decréscimos) nas seguintes hipóteses: a) Para mais, visando restabelecer o equilíbrio econômico-financeiro inicial do contrato, na hipótese de sobrevir fatos supervenientes imprevisíveis, ou previsíveis, porém, de consequências incalculáveis, retardadores ou impeditivos da execução do ajustado, ou ainda, em caso de força maior caso fortuito, "Fato do Príncipe" e fato da administração, nos termos do art. 65, II, "d" e § 5º da Lei 8.666/93; b) Para menos, na hipótese do valor contratado ficar muito superior ao valor do mercado, ou, ainda, quando ocorrer o fato do príncipe previsto no art. 65, § 5º da Lei 8.666/93. 9.1.3. A revisão de preços será feita com fundamento em planilhas de composição de custos e/ou preço de mercado.

7.3. O pagamento será efetuado mediante ordem bancária emitida em favor da empresa contratada, após o recebimento definitivo dos materiais, a partir do 30º (trigésimo) dia, da data de entrega da Nota Fiscal (ELETRÔNICA), conforme exigência prevista no Artigo 198-A-5-2, inciso I, do RICMS (Regulamento do ICMS) a ser processada em duas vias, com todos os campos preenchidos discriminando valores unitários e totais dos itens, sem rasuras e devidamente atestada pelo responsável da Coder, no recebimento do produto constando, ainda, o número do banco, da agência e da conta-corrente onde deseja receber seu crédito.

7.3.1. No caso do ISSQN, este deverá ser destacado na nota fiscal / fatura, com indicação do valor a ser retido e a legislação municipal vigente que regulamenta a referida tributação;

7.3.2. Destaque-se que, na hipótese do item anterior, não obstante a responsabilidade do tomador, é dever da licitante vencedora apresentar o(s) documento(s) fiscal(is) em tempo hábil para que se proceda à retenção e recolhimento do referido imposto, cabendo à **CONTRATADA** vencedora arcar com eventuais despesas de mora a que der causa, nos termos deste item.

7.3.3. A **CONTRATANTE**, por intermédio do seu agente fiscalizador ou substituto legal, terá o prazo de 02 (dois) dias úteis, a partir do recebimento da Nota Fiscal ou Fatura, para proceder ao aceite, providenciando a remessa desse(s) documento(s), devidamente atestado(s), ao Centro de Finanças e Contabilidade.

7.3.4. Apresentando a fatura quaisquer incorreções, inclusive quanto ao destaque de tributos a serem retidos, será devolvida, à **CONTRATADA**, para as devidas correções e, nesta hipótese, o prazo estabelecido no subitem 7.3 será contado a partir da data de sua reapresentação sem incorreções.



EDITAL DE LICITAÇÃO – PREGÃO PRESENCIAL Nº 033/2017

7.3.5. As comprovações relativas ao INSS e FGTS deverão ser apresentadas por meio de Certificados de Regularidade do FGTS (CRF), emitido pela Caixa Econômica Federal; arquivo impresso 'SEFIP' (Sistema Empresa de Recolhimento do FGS e Informações à Previdência Social), com seu respectivo protocolo de envio, pelo canal da Conectividade Social; e Certidão Negativa de Débitos Previdenciários (ou equivalente, nos termos do art. 206 da CTN) emitida pela Secretaria da Receita Federal.

7.3.6. Compete ao agente fiscalizador do contrato certificar-se que todos os documentos exigidos com a apresentação da nota fiscal/fatura ou recibo equivalente foram encaminhados pela CONTRATADA, antes de encaminhá-los ao Centro de Finanças e Contabilidade para processamento.

7.4. Para fazer jus ao pagamento, a empresa vencedora deverá apresentar, junto com a Nota Fiscal, as certidões que comprovem a regularidade com as condições de habilitação e qualificação exigidas na licitação conforme ao disposto **no artigo 55 inciso XIII Lei nº 8.666, de 21 de junho de 1993.**

"XIII – a obrigação do contratado de manter, durante toda a execução do contrato, em compatibilidade com as obrigações por ele assumidas, todas as condições de habilitação e qualificação exigidas na licitação."

7.4.1. Constatando-se qualquer incorreção na Nota Fiscal, bem como, qualquer outra circunstância que desaconselhe o seu pagamento, o prazo fluirá a partir da respectiva data de regularização.

7.5. Nenhum pagamento será efetuado à Contratada enquanto pendente de liquidação qualquer obrigação, não podendo este fato ensejar direito de reajustamento de preços ou a atualização monetária.

7.6. Os pagamentos não realizados dentro do prazo, motivados pela CONTRATADA, não serão geradores de direito a reajustamento de preços.

7.7. As notas fiscais deverão estar devidamente atestada(s) pela CODER, através o fiscal de contrato.

7.8. As Notas Fiscais deverão ser emitidas até o dia 25 de cada mês, conforme disposto no artigo 3º, § 1º da Instrução Normativa n. 03/2008. Nas Notas Fiscais deverão constar o número do processo e da modalidade da licitação, bem como a assinatura do responsável solicitante.



EDITAL DE LICITAÇÃO – PREGÃO PRESENCIAL Nº 033/2017

7.9. A CODER, só autorizará a realização dos pagamentos, se houver por parte do setor requisitante dos produtos, o necessário ATESTO do objeto entregue e instalado pela empresa vencedora, no verso da Nota Fiscal.

7.10. Os preços permanecerão fixos por um período de 12 (Doze) meses, a partir da assinatura do contrato, exceto nos casos previstos no artigo 65 da Lei 8.666/93 e suas alterações posteriores. O material licitado será solicitado de forma parcelada conforme a necessidade da CODER. Não podendo ser prorrogado por igual período a critério.

CLÁUSULA OITAVA – DA VIGÊNCIA:

8.1. O presente contrato terá a vigência de 12 (Doze) meses, não podendo ser prorrogado.

CLÁUSULA NONA – DA RESCISÃO CONTRATUAL

9.1. O presente contrato poderá ser rescindido caso ocorra um dos motivos previstos nos artigos 77 e 78. A rescisão será de acordo com o art. 79 e acarretará as consequências do art. 80, todos da Lei 8.666/03 e suas alterações.

9.2. A rescisão, por algum dos motivos previstos, não dará à CONTRATADA o direito a indenização a qualquer título, independente de interpelação judicial ou extrajudicial.

9.3. Fica expressamente acordado que, em caso de rescisão, nenhuma remuneração será cabível, a não ser o ressarcimento de despesas autorizadas pelo CONTRATANTE e, comprovadamente realizadas pela CONTRATADA, previstas no presente contrato.

9.4. Em caso de cisão, incorporação ou fusão da CONTRATADA com outras empresas, caberá ao CONTRATANTE decidir pela continuidade do presente contrato.

CLÁUSULA DÉCIMA - DAS SANÇÕES ADMINISTRATIVAS:

10.1. A empresa Contratada ficará sujeita as seguintes penalidades caso deixar de cumprir os prazos e demais obrigações assumidas:

10.2. A inexecução total ou parcial das obrigações assumidas pelo contratado caracterizará a inadimplência, sujeitando-o às seguintes penalidades:

10.2.1. Advertência;



Av. Dr. Paulino de Oliveira, 1411 – Jardim Marialva – CEP 78720-290
Fone (66) 3439 - 3400 C.N.P.J.03.940.848/0001-99 Rondonópolis-MT



Proc. Licitação - CODER
Página: 0061
Comissão Perm. Licitação

EDITAL DE LICITAÇÃO – PREGÃO PRESENCIAL Nº 033/2017

10.2.2. Multa;

10.2.3. Suspensão temporária do direito de licitar e contratar com a Administração Municipal;

10.2.4. Declaração de inidoneidade, enquanto perdurarem os motivos da punição ou até que seja promovida a reabilitação perante a própria autoridade que aplicou a penalidade.

10.3. A penalidade de advertência, prevista neste edital, será aplicada pela administração do órgão recebedor do produto, de ofício ou mediante proposta do responsável pelo acompanhamento da execução do contrato.

10.4. A multa prevista neste edital será aplicada pelo gestor do contrato e terá cabimento nas seguintes hipóteses:

10.4.1. O atraso na entrega e instalação do material sujeitará o contratado à multa de mora de 0,5% (meio por cento) do valor do contrato, por dia de atraso.

10.4.2. A inexecução total do contrato sujeitará o contratado à multa de 20% (vinte por cento) do valor total do contrato.

10.4.3. O fornecimento parcial no que tange os quantitativos solicitados do objeto sujeitará o contratado à multa de 10% (dez por cento) do valor do contrato.

10.4.4. O fornecimento do objeto em níveis de qualidade inferior ou diverso ao exigido no Anexo I do instrumento convocatório, sujeitará o contratado à multa de 0,5% (meio por cento) do valor total do contrato, por dia de atraso no cumprimento do estabelecido.

10.4.5. Multa de 0,5% (meio por cento) do valor total do Contrato caso a entrega e instalação do objeto pela Contratada não seja feita no local e horário especificados neste Edital.

10.5. A aplicação das penalidades de advertência, suspensão temporária, ou multa é de competência da Autoridade Superior, facultada a defesa da Contratada no respectivo processo, no prazo de 5 (cinco) dias úteis contados da abertura de vista, no caso de suspensão temporária e 10 (dez) dias úteis no caso de declaração de inidoneidade.

10.6. Para aplicação das penalidades descritas acima será instaurado procedimento administrativo específico, sendo assegurado ao particular o direito ao contraditório e ampla defesa, com todos os meios a eles inerentes;

10.7. As multas são excludentes e independentes e não eximem a Contratada da plena execução dos fornecimentos contratados.

10.8. O valor das multas aplicadas será sempre deduzido do pagamento da Nota Fiscal, se não houver recurso ou se o mesmo estiver definitivamente denegado.



Av. Dr. Paulino de Oliveira, 1411- Jardim Marialva-CEP 78720-290
Fone (66) 3439 - 3400 C.N.P.J.03.940.848/0001-99 Rondonópolis-MT



Proc. Licitatório - CODER
Página: 062
Comissão Perm. Licitação

EDITAL DE LICITAÇÃO – PREGÃO PRESENCIAL Nº 033/2017

10.9. As ocorrências relacionadas com a execução do contrato serão anotadas pelo representante da Administração, nos moldes do art. 67, § 1.º da Lei 8.666/93.

10.10. As multas previstas não têm caráter compensatório, porém moratório, e conseqüentemente o pagamento delas não exige a **Contratada** da reparação dos eventuais danos, perdas ou prejuízos que seu ato punível venha a acarretar à administração.

CLÁUSULA ONZE – DO DIREITO DE PETIÇÃO:

11.1. No tocante a recursos, representações e pedidos de reconsideração, deverá ser observado o disposto no art. 109 da Lei nº 8.666/93.

CLÁUSULA DOZE - DAS DISPOSIÇÕES GERAIS:

12.1. DOS FUNDAMENTOS LEGAIS E DA SUJEIÇÃO ÀS NORMAS LEGAIS E CONTRATUAIS

12.1.1. A legislação aplicável a este Contrato é a constante do Decreto Municipal nº 4.292/2006 e a Lei Federal nº 10.520/02 e suas alterações, Lei 8.666/1993 e demais disposições aplicáveis as Licitações e Contratos Administrativos.

12.1.2. Os casos omissos que se tornarem controvertidos em face das cláusulas do presente contrato serão resolvidos segundo os princípios jurídicos aplicáveis.

12.1.3. Após a assinatura deste Contrato, toda comunicação entre o CONTRATANTE e a CONTRATADA será feita através de correspondência devidamente registrada.

12.1.4. Qualquer alteração nas condições ora estipuladas neste Contrato deverá ser feita através de Termo Aditivo, assinado pelos representantes legais das partes.

12.2. DAS ALTERAÇÕES

12.2.1. O presente Contrato poderá ser alterado para ajuste de condições supervenientes que impliquem modificações nos casos previstos nos Diplomas Legais pertinentes à matéria.

CLÁUSULA TREZE – DA VINCULAÇÃO AO EDITAL:

13.1. O presente CONTRATO fica vinculado aos termos do Edital de Pregão nº. 033/2017, e à proposta da CONTRATADA.

CLÁUSULA CATORZE - DO FORO:



Av. Dr. Paulino de Oliveira, 1411– Jardim Marialva–CEP 78720-290
Fone (66) 3439 - 3400 C.N.P.J.03.940.848/0001-99 Rondonópolis-MT

Brazileire Valentim Silva
Departamento de Licitação
CODER
REC. Licitação - CODER
Página: 0063
Comissão Perm. Licitação

EDITAL DE LICITAÇÃO – PREGÃO PRESENCIAL Nº 033/2017

14.1. As questões decorrentes da execução do presente instrumento, que não possam ser dirimidas administrativamente, serão processadas e julgadas, no foro da cidade de Rondonópolis-MT, com exclusão de qualquer outro, por mais privilegiado que seja.

14.2. Para firmeza e validade do que foi pactuado, lavrou-se o presente **CONTRATO** em 02 (duas) vias de igual teor e forma, para que surtam um só efeito, as quais, depois de lidas, são assinadas pelos representantes do **CONTRATANTE** e da **CONTRATADA**, e pelas testemunhas abaixo relacionadas.

RONDONÓPOLIS-MT., ___ DE _____ DE 2017.

CODER CIA DE RONDONOPOLIS DE RONDONOPOLIS
CONTRATANTE

CONTRATADA

TESTEMUNHAS:

RG N.º

RG N.º

DE ACORDO: _____
ASSESSORIA JURÍDICA

CODER

Companhia de Desenvolvimento de Rondonópolis



Av. Dr. Paulino de Oliveira, 1411- Jardim Marialva-CEP 78720-290
Fone (66) 3439 - 3400 C.N.P.J.03.940.848/0001-99 Rondonópolis-MT



À PRESIDENTE DA COMISSÃO DE LICITAÇÃO DA CODER – COMPANHIA DE DESENVOLVIMENTO DE RONDONÓPOLIS.

A / C da Sra. **ERAZILENE VALENTIM SILVA**

REFERÊNCIA: Licitação Modalidade Pregão Presencial **Nº. 033/2017**

OBJETO: CONTRATAÇÃO DE EMPRESA ESPECIALIZADA NO FORNECIMENTO E INSTALAÇÃO DE FORRO DE PVC PARA ATENDER A DEMANDA DA CODER – COMPANHIA DE DESENVOLVIMENTO DE RONDONÓPOLIS.

Parecer Prévio das Minutas do Edital de Licitação, do Contrato, entre outros.

Trata-se de consulta encaminhada pela presidente da Comissão Permanente de Licitações da Companhia de Desenvolvimento de Rondonópolis – CODER, formulada nos seguintes termos:

“Tendo em vista as exigências do parágrafo único do art. 38 da Lei nº. 8.666/93, remetemos a Vossa Senhoria o edital e anexo do Pregão Presencial supracitado para emissão de parecer”.

Em atenção ao requerimento ora solicitado, após realizar análise dos documentos correspondentes ao processo licitatório acima mencionado, verificou – se a conformidade com o que dispõe a Lei de Licitações devidamente aplicada e registrada, portanto, conforme a disposição do parágrafo único do art. 38, na Lei 8.666/93, emito parecer, favorável.

É o Parecer.

Rondonópolis/MT, 04 de agosto de 2017.

LINDALVA VARELA DA SILVA
OAB/MT-20260/B

CODER

Companhia de Desenvolvimento de Rondonópolis



Av. Dr. Paulino de Oliveira, 1411 – Jardim Marialva – CEP 78720-290
Fone (66) 3439 - 3400 C.N.P.J.03.940.848/0001-99 Rondonópolis-MT

Eraizilene Valentim Silva
Departamento de Licitação

CODER

Proc. Licitação - CODER
Página: 0065
Comissão Perm. Licitação

**AVISO DE LICITAÇÃO
PREGÃO PRESENCIAL Nº. 033/2017**

Pregão Presencial Nº. 033/2017

Tipo: MENOR PREÇO GLOBAL

Objeto: CONTRATAÇÃO DE EMPRESA ESPECIALIZADA NO FORNECIMENTO E INSTALAÇÃO DE FERRO DE PVC PARA ATENDER A DEMANDA DA CODER – COMPANHIA DE DESENVOLVIMENTO DE RONDONÓPOLIS.

Abertura da Licitação: Dia 18/08/2017 as 14h00min (Horário local)

Local: CODER - Companhia de Desenvolvimento de Rondonópolis, Avenida Dr. Paulino de Oliveira, n.º 1411 – Jardim Marialva – Rondonópolis-MT - Sala de Licitações.

Dúvidas e esclarecimentos: Telefone (66) 3439-3420, e-mail - assessoria.coder@gmail.com

Local para retirada do edital: CODER - Companhia de Desenvolvimento de Rondonópolis, Estado de Mato Grosso, Avenida Dr. Paulino de Oliveira, n.º 1411 – Jardim Marialva – Sala de Licitações das 08h00min as 11h00min de 13h00min as 17h00min para o edital ser salvo em dispositivo do tipo Pen Drive. Poderá ser solicitado através do e-mail - assessoria.coder@gmail.com ou retirado no site da CODER, www.coderroo.com.br. **Obs.:** *Obedecendo ao princípio da economicidade, previsto no art. 70 da CF/98, não será fornecido cópia impressa deste edital.*

Rondonópolis, 04 de agosto de 2017.

ERAZILENE VALENTIM SILVA
Pregoeira



CODER - COMPANHIA DE DESENVOLVIMENTO DE RONDONÓPOLIS

Proc. Licitatório - CODER
Página: 0066
Comissão Perm. Licitação

AVISO DE LICITAÇÃO
PREGÃO PRESENCIAL N° 033/2017

Pregão Presencial N° 033/2017

Tipo: MENOR PREÇO GLOBAL

Objeto: CONTRATAÇÃO DE EMPRESA ESPECIALIZADA NO FORNECIMENTO E INSTALAÇÃO DE FORRO DE PVC PARA ATENDER A DEMANDA DA CODER - COMPANHIA DE DESENVOLVIMENTO DE RONDONÓPOLIS.

Abertura da Licitação: Dia 18/08/2017 as 14h00min (Horário local)

Local: CODER - Companhia de Desenvolvimento de Rondonópolis, Avenida Dr. Paulino de Oliveira, n.º 1411 – Jardim Marialva – Rondonópolis-MT - Sala de Licitações.

Dúvidas e esclarecimentos: Telefone (66) 3439-3420, e-mail - assessoria.coder@gmail.com

Local para retirada do edital: CODER - Companhia de Desenvolvimento de Rondonópolis, Estado de Mato Grosso, Avenida Dr. Paulino de Oliveira, n.º 1411 – Jardim Marialva – Sala de Licitações das 08h00min as 11h00min de 13h00min as 17h00min para o edital ser salvo em dispositivo do tipo Pen Drive. Poderá ser solicitado através do e-mail - assessoria.coder@gmail.com ou retirado no site da CODER, www.coderroo.com.br. **Obs.: Obedecendo ao princípio da economicidade, previsto no art. 70 da CF/98, não será fornecido cópia impressa deste edital.**

Rondonópolis, 04 de agosto de 2017.

ERAZILENE VALENTIM SILVA
Pregoeira

08/2017)

SUNFLOWER
13/14/15 - Quadra 02 - m2 cada. Salas estruturais e imobiliária - 3410-7200 | 9625-2425 | J-988-08/2017)

TERRENO
Comercial
Iarechal Dutra - Centro
M² R\$ 1.400.000,00.
São Imóveis - (66) 3423-11 | 9 9965-1503 - Crecl 4
5/08/2017)

TERRENO 2.045 M²
Cinco a BR 364. M & M
veios e Serviços - (66) 3022-21 | 9984 5545 - CRECI 9
5/08/2017)

TERRENOS
tando Corréa 1944 M² R\$ 110 mil, Granville II 400 M² 95 mil, JD Paulista 275M² 200 mil, RES. São José 1M² 150 mil, RES. São José 800 M² 200 mil, JD Horizonte R\$ 300 mil, à Goulart R\$ 100 mil, mville | Esquina R\$ 150 mil, pedo Imóveis - (66) 3423-21 | 9 9965-1503 - Crecl 24
35/08/2017)

TERRENOS
anville II, Sag. Família, lade Sáimeo, Vila Aurora, tredo Neves, JD Primavera, Adriana, id Itaguassú, JD. Verdade, Mª Vitorasso, age do Cerrado, Nova Era, rque dos Lirios, Vale nstrutura e Imobiliária - 37 | 3023-3632 | 99984 37 - Crecl J - 7039 05/08/2017)

TERRENOS
r. de 15.50x64 metros.
mro; Ter. de 12x20. P dos
los; Ter. 14x30 metros. Sag
milia, Ter. de 12x26 metros.
Horizonte, Imobiliária
Atropole Ltda - (66) 3423-

Se algum saude de algum impedimento, compareça na forma da Lei, Lendo o presente para ser arquivado em Cartório e publicado no Jornal A Tribuna, nesta cidade.
Rondonópolis-MT, 04 de agosto de 2017.

Dalva Doméila Lima de Almeida
Tabelião e Oficial

CODER
Companhia de Desenvolvimento de Rondonópolis
Av. Dr. Paulino de Oliveira, 1411 - Jardim Marizalva - CEP 78720-270
Fone: (64) 3497 - 3400 C.A.P. 1.03.940.848/0081-99 Rondonópolis-MT

AVISO DE LICITAÇÃO
PREGÃO PRESENCIAL N.º 032/2017

Pregão Presencial N.º 032/2017
 Tipo: MENOR PREÇO POR LOTE
 Objeto: CONTRATAÇÃO DE EMPRESA ESPECIALIZADA NO FORNECIMENTO DE MATERIAL PERMANENTE, PERIFÉRICOS E SUPRIMENTOS DIVERSOS DE INFORMÁTICA, EQUIPAMENTOS DE SOM E IMAGENS PARA SUPRIR AS NECESSIDADES DOS DEPARTAMENTOS DA CODER - COMPANHIA DE DESENVOLVIMENTO DE RONDONÓPOLIS.
 Abertura da Licitação: Dia 17/08/2017 às 08h30min (Horário local)
 Local: CODER - Companhia de Desenvolvimento de Rondonópolis, Avenida Dr. Paulino de Oliveira, n.º 1411 - Jardim Marizalva - Rondonópolis-MT - Sala de Licitações.
 Dívidas e esclarecimentos: Telefone (66) 3439-3420, e-mail - assessoria.coder@gmail.com

Local para retirada do edital: CODER - Companhia de Desenvolvimento de Rondonópolis, Estado de Mato Grosso, Avenida Dr. Paulino de Oliveira, n.º 1411 - Jardim Marizalva - Sala de Licitações das 08h00min às 11h00min e das 13h00min às 17h00min para o edital ser salvo em dispositivo do tipo Pen Drive. Poderá ser solicitado através do e-mail - assessoria.coder@gmail.com ou retirado no site da CODER, www.coderrondonopolis.com.br. Obs.: Obedecendo ao princípio de economicidade, previsto no art. 7º de CF/98, não será fornecido cópia impressa deste edital.

Rondonópolis, 04 de agosto de 2017.

ERAZLENE VALENTIM SILVA
Prefeita

ESTADO DO MATO GROSSO
PREFEITURA MUNICIPAL DE PEDRA PRETA
SECRETARIA GERAL DE COORD. ADMINISTRATIVA

AVISO DE LICITAÇÃO
PREGÃO PRESENCIAL SRP N.º 013/2017

Se algum saude de algum impedimento, compareça na forma da Lei, Lendo o presente para ser arquivado em Cartório e publicado no Jornal A Tribuna, nesta cidade.
Rondonópolis-MT, 04 de agosto de 2017.

Dalva Doméila Lima de Almeida
Tabelião e Oficial

CODER
Companhia de Desenvolvimento de Rondonópolis
Av. Dr. Paulino de Oliveira, 1411 - Jardim Marizalva - CEP 78720-270
Fone: (64) 3497 - 3400 C.A.P. 1.03.940.848/0081-99 Rondonópolis-MT

AVISO DE LICITAÇÃO
PREGÃO PRESENCIAL N.º 033/2017

Pregão Presencial N.º 033/2017
 Tipo: MENOR PREÇO GLOBAL
 Objeto: CONTRATAÇÃO DE EMPRESA ESPECIALIZADA NO FORNECIMENTO E INSTALAÇÃO DE FORRO DE PVC PARA ATENDER A DEMANDA DA CODER - COMPANHIA DE DESENVOLVIMENTO DE RONDONÓPOLIS.
 Abertura da Licitação: Dia 18/08/2017 às 14h00min (Horário local)
 Local: CODER - Companhia de Desenvolvimento de Rondonópolis, Avenida Dr. Paulino de Oliveira, n.º 1411 - Jardim Marizalva - Rondonópolis-MT - Sala de Licitações.
 Dívidas e esclarecimentos: Telefone (66) 3439-3420, e-mail - assessoria.coder@gmail.com

Local para retirada do edital: CODER - Companhia de Desenvolvimento de Rondonópolis, Estado de Mato Grosso, Avenida Dr. Paulino de Oliveira, n.º 1411 - Jardim Marizalva - Sala de Licitações das 08h00min às 11h00min e das 13h00min às 17h00min para o edital ser salvo em dispositivo do tipo Pen Drive. Poderá ser solicitado através do e-mail - assessoria.coder@gmail.com ou retirado no site da CODER, www.coderrondonopolis.com.br. Obs.: Obedecendo ao princípio de economicidade, previsto no art. 7º de CF/98, não será fornecido cópia impressa deste edital.

Rondonópolis, 04 de agosto de 2017.

ERAZLENE VALENTIM SILVA
Prefeita

Serviços Notariais
 do TABELONATO DE NOTAS E PRIVATIVO DO PROTESTO DE TÍTULOS
ESTADO DE MATO GROSSO
DALVA DOMÉILA LIMA DE ALMEIDA
TABELIÃO E OFICIAL
PROFESSORA RITA ROLLOLO FERREIRA
MAGALHÃES
CONECTAR

EDITAL DE PROTESTO
AUREO CANDIDO COSTA, Tabelião de Protesto de Títulos desta Comarca de Rondonópolis, Estado de Mato Grosso, na forma da lei, etc.
FAZ SABER, que foram entregues para protesto, títulos de responsabilidade das pessoas abaixo relacionadas. A publicação deste Edital em jornal de circulação diária é evitada por lei e a pessoa indicada para aceitar ou pagar, por desconhecimento, sua

SOBRE O DESTINO DOS BENS.

Rondonópolis, 4 de agosto de 2017.
SANDRA MELO DO CARMO
Presidente

CODER
Companhia de Desenvolvimento de Rondonópolis
Av. Dr. Paulino de Oliveira, 1411 - Jardim Marizalva - CEP 78720-270
Fone: (64) 3497 - 3400 C.A.P. 1.03.940.848/0081-99 Rondonópolis-MT

Resumo de Ata de Registro de Preço N.º 06/2017
Pregão Presencial SRP N.º 030/2017

Contratantes: CODER - Companhia de Desenvolvimento de Rondonópolis
 Contratada: DAMASCENO COMERCIO DE MATERIAIS PI CONSTRUÇÃO LTDA
 CNPJ: 04.788.422/0001-87
 Objeto: AQUISIÇÃO DE MADEIRAS DIVERSAS PARA ATENDER A DEMANDA DA CODER - Companhia de Desenvolvimento de Rondonópolis.
 Vigência: 12 (doze meses) a contar da data de assinatura da ata, não podendo ser prorrogado conforme previsto em lei.
 Dotação Orçamentária: Os recursos financeiros destinados às despesas decorrentes das contratações, são oriundos de contratos diversos firmados entre a Prefeitura Municipal de Rondonópolis e a CODER - Companhia de Desenvolvimento de Rondonópolis. Conforme valores abaixo especificados.

| RAZÃO SOCIAL | VALOR LOTE |
|--|------------------|
| DAMASCENO COMERCIO DE MATERIAIS PI CONSTRUÇÃO LTDA CNPJ: 04.788.422/0001-87 | R\$ 4.800.000,00 |

Rondonópolis 04 de agosto de 2017.

ERAZLENE VALENTIM SILVA
Prefeita

INDICAÇÃO CONTRA: JORGE DAVIRAMOS - 08/08/2017, Enrolamento: 268.90
AVS LUIZ 996 - VILA MAMELO RONDONÓPOLIS - 1058788; CEB - CENEA CREDITO BANCAR
LIS-MT CEP: 78700-000 - APRESENTANTE: INDICAÇÃO CONTRA: SAGRINO MORAES
SCHUIZE ADVOGADOS ASSOCIADOS A FA - OLIVEIRA, RUA BARBOSA, 2474 - JD ED
VOR DE: BV FINANCEIRA S/A C.F.E-DATA - RADO RONDONÓPOLIS-MT CEP: 78700-0
LIMITEP/PAGAMENTO: 07/08/2017 - Enrolam: APRESENTANTE: SCHUIZE ADVOGADO
mentos: 307,30 - ASSOCIADOS FAVOR DE: BV FINANCEIRA S/A C.F.E-DATA LIMITEP/PAGAMENTO: 0
1058786, NP - NOTA PROMISSÓRIA - COM - 08/2017, Enrolamento: 268.90
TRA: LUIZ BARBOSA MOREIRA, R TIMBERAS - 086614; DMI - DUPLICATA MERCANTIL
2212 RONDONÓPOLIS-MT CEP: 78700-000 - INDICAÇÃO CONTRA: VANIA DE SOUZA CR
APRESENTANTE: C.J.R. - ASSESSORIA DE - TO SILVA, RUAS DAS PALEIRAS; 859 - JAR
DESCO ADMINISTRADORA DE CONSORCIOS - DIMSANTACIARA RONDONÓPOLIS-MT

CODER
Companhia de Desenvolvimento de Rondonópolis

Erazilene Valentim Silva
Comitê de Licitação
CODER

Av. Dr. Paulino de Oliveira, 1411 – Jardim Marialva – CEP 78720-290
Fone (66) 3439 - 3400 C.N.P.J.03.940.848/0001-99 Rondonópolis-MT



Proc. Licitatório - CODER
Página: 0068
Comissão Perm. Licitação

COMUNICADO URGENTE

AVISO DE LICITAÇÃO
PREGÃO PRESENCIAL Nº. 033/2017

A CODER – Companhia de Desenvolvimento de Rondonópolis, pessoa jurídica de Economia Mista, inscrito no CNPJ n. 03.940.848/0001-99, com sede na Avenida Dr. Paulino de oliveira, 1.411 – Jardim Marialva – CEP 78.720-290, cidade de Rondonópolis/MT, através de sua Comissão Permanente de Licitação no uso de suas atribuições, instituída pela Resolução 35/2017, de 19 de julho de 2017, comunica que por motivo de força maior, a licitação do dia 18/08/2017 que aconteceria as 14h00min **será antecipada para as 8h30min, mantidas as demais condições do Aviso de Licitação.**

Objeto: CONTRATAÇÃO DE EMPRESA ESPECIALIZADA NO FORNECIMENTO E INSTALAÇÃO DE FORRO DE PVC PARA ATENDER A DEMANDA DA CODER – COMPANHIA DE DESENVOLVIMENTO DE RONDONÓPOLIS.

Tipo: MENOR PREÇO GLOBAL

Abertura da Licitação: Dia 18/08/2017 as 08h30min (Horário local)

Dúvidas e esclarecimentos: Telefone (66) 3439-3420, e-mail - assessoria.coder@gmail.com

Rondonópolis, 11 de agosto de 2017.

Erazilene Valentim Silva
ERAZILENE VALENTIM SILVA
Pregoeira



ADMINISTRAÇÃO INDIRETA

Proc. Licitação - CODER

Página: 0069

CODER - COMPANHIA DE DESENVOLVIMENTO DE RONDONÓPOLIS

Comissão Perm. Licitação

COMUNICADO URGENTE

**AVISO DE LICITAÇÃO
PREGÃO PRESENCIAL Nº. 033/2017**

A CODER – Companhia de Desenvolvimento de Rondonópolis, pessoa jurídica de Economia Mista, inscrito no CNPJ n. 03.940.848/0001-99, com sede na Avenida Dr. Paulino de oliveira, 1.411 – Jardim Marialva – CEP 78.720-290, cidade de Rondonópolis/MT, através de sua Comissão Permanente de Licitação no uso de suas atribuições, instituída pela Resolução 35/2017, de 19 de julho de 2017, comunica que por motivo de força maior, a licitação do dia 18/08/2017 que aconteceria as 14h00min **será antecipada para as 8h30min, mantidas as demais condições do Aviso de Licitação.**

Objeto: CONTRATAÇÃO DE EMPRESA ESPECIALIZADA NO FORNECIMENTO E INSTALAÇÃO DE FORRO DE PVC PARA ATENDER A DEMANDA DA CODER – COMPANHIA DE DESENVOLVIMENTO DE RONDONÓPOLIS.

Tipo: MENOR PREÇO GLOBAL

Abertura da Licitação: Dia 18/08/2017 as 08h30min (Horário local)

Dúvidas e esclarecimentos: Telefone (66) 3439-3420, e-mail - assessoria.coder@gmail.com

Rondonópolis, 11 de agosto de 2017.

ERAZILENE VALENTIM SILVA
Pregoeira



Companhia de Desenvolvimento de Rondonópolis
CNPJ: 03.940.848/0001-99

ATA DE SESSÃO PÚBLICA

PREGÃO PRESENCIAL Nº: 033/2017

OBJETO: CONTRATAÇÃO DE EMPRESA ESPECIALIZADA EM RECARGA E EXTINTORES PARA ATENDER A DEMANDA DE USO NO SETOR ADMINISTRATIVO E VEÍCULOS DA CODER - COMPANHIA DE DESENVOLVIMENTO DE RONDONÓPOLIS.

PREÂMBULO

NO DIA 08 DE AGOSTO DE 2017, ÀS 08H30MIN, REUNIRAM-SE NA CODER COMPANHIA DE DESENVOLVIMENTO DE RONDONÓPOLIS, NA SALA, DE LICITAÇÃO, SITO NA AV. DR. PAULINO DE OLIVEIRA, Nº1411, BAIRRO JARDIM MARIALVA, A PREGOEIRA, SENHORA ERAZILENE VALENTIM SILVA E A EQUIPE DE APOIO, SENHORES: JEAN MICHEL SOUZA DA SILVA, SUELY FREITAS DE OLIVEIRA, MARCELO DOS SANTOS RUFINO, RAFAEL ARAUJO CAMPOS SILVA, DESIGNADOS PELA RESOLUÇÃO Nº 035/2017, PARA A SESSÃO PÚBLICA DO PREGÃO EM EPÍGRAFE.

Aberta a sessão e decorrido o tempo mínimo de 10 (DEZ) minutos, estabelecido pela Pregoeira, para o credenciamento, nenhum interessado em participar do certame apresentou-se. A Pregoeira estendeu a duração; constatada a ausência de interessados, a Pregoeira comunicou o encerramento da sessão e declarou a licitação **Deserta**.

Devido à importância da contratação pela Administração, a abertura a certame será prorrogado para o dia 30/08/2017 às 14h00min na sede da Coder conforme especificações no Edital nº 033/2017

ENCERRAMENTO

Nada mais havendo a tratar, foi encerrada a sessão, cuja ata vai assinada pela Pregoeira e Equipe de Apoio.

Assinam:

ERAZILENE VALENTIM DA SILVA
PREGOEIRA

Suely Freitas de Oliveira

SUELY FREITAS DE OLIVEIRA
EQUIPE DE APOIO

Jean Michel S. da Silva

JEAN MICHEL SOUZA DA SILVA
EQUIPE DE APOIO

Marcelo dos Santos Rufino

MARCELO DOS SANTOS RUFINO
EQUIPE DE APOIO

Rafael Araujo Campos Silva

RAFAEL ARAUJO CAMPOS SILVA
EQUIPE DE APOIO



**ATA DE SESSÃO PÚBLICA
PREGÃO PRESENCIAL N°: 033/2017**

OBJETO: CONTRATAÇÃO DE EMPRESA ESPECIALIZADA EM RECARGA E EXTINTORES PARA ATENDER A DEMANDA DE USO NO SETOR ADMINISTRATIVO E VEÍCULOS DA CODER - COMPANHIA DE DESENVOLVIMENTO DE RONDONÓPOLIS.

PREÂMBULO

NO DIA 08 DE AGOSTO DE 2017, ÀS 08H30MIN, REUNIRAM-SE NA CODER COMPANHIA DE DESENVOLVIMENTO DE RONDONÓPOLIS, NA SALA, DE LICITAÇÃO, SITO NA AV. DR. PAULINO DE OLIVEIRA, N°1411, BAIRRO JARDIM MARIALVA, A PREGOEIRA, SENHORA ERAZILENE VALENTIM SILVA E A EQUIPE DE APOIO, SENHORES: JEAN MICHEL SOUZA DA SILVA, SUELY FREITAS DE OLIVEIRA, MARCELO DOS SANTOS RUFINO, RAFAEL ARAUJO CAMPOS SILVA, DESIGNADOS PELA RESOLUÇÃO N° 035/2017, PARA A SESSÃO PÚBLICA DO PREGÃO EM EPÍGRAFE.

Aberta a sessão e decorrido o tempo mínimo de 10 (DEZ) minutos, estabelecido pela Pregoeira, para o credenciamento, nenhum interessado em participar do certame apresentou-se. A Pregoeira estendeu a duração; constatada a ausência de interessados, a Pregoeira comunicou o encerramento da sessão e declarou a licitação **Deserta**.

Devido à importância da contratação pela Administração, a abertura a certame será prorrogado para o dia 30/08/2017 às 14h00min na sede da Coder conforme especificações no Edital n° 033/2017

ENCERRAMENTO

Nada mais havendo a tratar, foi encerrada a sessão, cuja ata vai assinada pela Pregoeira e Equipe de Apoio.

Assinam:

ERAZILENE VALENTIM DA SILVA
PREGOEIRA

SUELY FREITAS DE OLIVEIRA
EQUIPE DE APOIO

JEAN MICHEL SOUZA DA SILVA
EQUIPE DE APOIO

MARCELO DOS SANTOS RUFINO
EQUIPE DE APOIO

RAFAEL ARAUJO CAMPOS SILVA
EQUIPE DE APOIO



Companhia de Desenvolvimento de Rondonópolis
CNPJ: 03.940.848/0001-99

Proc. Licitatório - CODE
Página: 0072
Comissão Perm. Licitação

ATA DE SESSÃO PÚBLICA

PREGÃO PRESENCIAL Nº: 033/2017.

PROCESSO: PREGÃO PRESENCIAL 033/2017.

OBJETO: CONTRATAÇÃO DE EMPRESA ESPECIALIZADA NO FORNECIMENTO E INSTALAÇÃO DE FORRO DE PVC PARA ATENDER A DEMANDA DA CODER - COMPANHIA DE DESENVOLVIMENTO DE RONDONÓPOLIS.

PREÂMBULO

NO DIA 30 DE AGOSTO DE 2017, ÀS 14H00MIN, REUNIRAM-SE NA CODER COMPANHIA DE DESENVOLVIMENTO DE RONDONÓPOLIS, NA SALA, DE LICITAÇÃO, SITO NA AV. DR. PAULINO DE OLIVEIRA, Nº 1411, BAIRRO JARDIM MARIALVA, A PREGOEIRA, SENHORA ERAZILENE VALENTIM SILVA E A EQUIPE DE APOIO, SENHORES: JEAN MICHEL SOUZA DA SILVA, SUELY FREITAS DE OLIVEIRA, MARCELO DOS SANTOS RUFINO, RAFAEL ARAUJO CAMPOS SILVA, DESIGNADOS PELA RESOLUÇÃO Nº 035/2017, PARA A SESSÃO PÚBLICA DO PREGÃO EM EPÍGRAFE.

Aberta a sessão e decorrido o tempo mínimo de 20 (vinte) minutos a Pregoeira estendeu a duração para o credenciamento, nenhum interessado em participar do certame apresentou-se. Constatada a ausência de interessados, a Pregoeira comunicou o encerramento da sessão e declarou a licitação **Deserta**.

ENCERRAMENTO

Nada mais havendo a tratar, foi encerrada a sessão, cuja ata vai assinada pela Pregoeira e Equipe de Apoio.

Assinam:

ERAZILENE VALENTIM DA SILVA
PREGOEIRA

Suely Freitas de Oliveira

SUELY FREITAS DE OLIVEIRA
EQUIPE DE APOIO

Jean Michel S. da Silva

JEAN MICHEL SOUZA DA SILVA
EQUIPE DE APOIO

Marcelo dos Santos Rufino

MARCELO DOS SANTOS RUFINO
EQUIPE DE APOIO

Rafael A. Campos Silva

RAFAEL ARAUJO CAMPOS SILVA
EQUIPE DE APOIO



ADMINISTRAÇÃO INDIRETA

Proc. Licitatório - CODER
Página: 0073

CODER – COMPANHIA DE DESENVOLVIMENTO DE RONDONÓPOLIS: Comissão Perm. Licitação

ATA DE SESSÃO PÚBLICA

PREGÃO PRESENCIAL N°: 033/2017.

PROCESSO: PREGÃO PRESENCIAL 033/2017.

OBJETO: CONTRATAÇÃO DE EMPRESA ESPECIALIZADA NO FORNECIMENTO E INSTALAÇÃO DE FORRO DE PVC PARA ATENDER A DEMANDA DA CODER – COMPANHIA DE DESENVOLVIMENTO DE RONDONÓPOLIS.

PREÂMBULO

NO DIA 30 DE AGOSTO DE 2017, ÀS 14H00MIN, REUNIRAM-SE NA CODER COMPANHIA DE DESENVOLVIMENTO DE RONDONÓPOLIS, NA SALA, DE LICITAÇÃO, SITO NA AV. DR. PAULINO DE OLIVEIRA, N° 1411, BAIRRO JARDIM MARIALVA, A PREGOEIRA, SENHORA ERAZILENE VALENTIM SILVA E A EQUIPE DE APOIO, SENHORES: JEAN MICHEL SOUZA DA SILVA, SUELY FREITAS DE OLIVEIRA, MARCELO DOS SANTOS RUFINO, RAFAEL ARAUJO CAMPOS SILVA, DESIGNADOS PELA RESOLUÇÃO N° 035/2017, PARA A SESSÃO PÚBLICA DO PREGÃO EM EPÍGRAFE.

Aberta a sessão e decorrido o tempo mínimo de 20 (vinte) minutos a Pregoeira estendeu a duração para o credenciamento, nenhum interessado em participar do certame apresentou-se. Constatada a ausência de interessados, a Pregoeira comunicou o encerramento da sessão e declarou a licitação **Deserta**.

ENCERRAMENTO

Nada mais havendo a tratar, foi encerrada a sessão, cuja ata vai assinada pela Pregoeira e Equipe de Apoio.

Assinam:

ERAZILENE VALENTIM DA SILVA
PREGOEIRA

SUELY FREITAS DE OLIVEIRA
EQUIPE DE APOIO

JEAN MICHEL SOUZA DA SILVA
EQUIPE DE APOIO

MARCELO DOS SANTOS RUFINO
EQUIPE DE APOIO

RAFAEL ARAUJO CAMPOS SILVA
EQUIPE DE APOIO

EM BRANCO



ADMINISTRAÇÃO INDIRETA

CODER – COMPANHIA DE DESENVOLVIMENTO DE RONDONÓPOLIS.

ATA DE SESSÃO PÚBLICA

PREGÃO PRESENCIAL Nº: 033/2017.

PROCESSO: PREGÃO PRESENCIAL 033/2017.

OBJETO: CONTRATAÇÃO DE EMPRESA ESPECIALIZADA NO FORNECIMENTO E INSTALAÇÃO DE FORRO DE PVC PARA ATENDER A DEMANDA DA CODER – COMPANHIA DE DESENVOLVIMENTO DE RONDONÓPOLIS.

PREÂMBULO

NO DIA 30 DE AGOSTO DE 2017, ÀS 14H00MIN, REUNIRAM-SE NA CODER COMPANHIA DE DESENVOLVIMENTO DE RONDONÓPOLIS, NA SALA, DE LICITAÇÃO, SITO NA AV. DR. PAULINO DE OLIVEIRA, Nº 1411, BAIRRO JARDIM MARIALVA, A PREGOEIRA, SENHORA ERAZILENE VALENTIM SILVA E A EQUIPE DE APOIO, SENHORES: JEAN MICHEL SOUZA DA SILVA, SUELY FREITAS DE OLIVEIRA, MARCELO DOS SANTOS RUFINO, RAFAEL ARAUJO CAMPOS SILVA, DESIGNADOS PELA RESOLUÇÃO Nº 035/2017, PARA A SESSÃO PÚBLICA DO PREGÃO EM EPÍGRAFE.

Aberta a sessão e decorrido o tempo mínimo de 20 (vinte) minutos a Pregoeira estendeu a duração para o credenciamento, nenhum interessado em participar do certame apresentou-se. Constatada a ausência de interessados, a Pregoeira comunicou o encerramento da sessão e declarou a licitação **Deserta**.

ENCERRAMENTO

Nada mais havendo a tratar, foi encerrada a sessão, cuja ata vai assinada pela Pregoeira e Equipe de Apoio.

Assinam:

ERAZILENE VALENTIM DA SILVA
PREGOEIRA

SUELY FREITAS DE OLIVEIRA
EQUIPE DE APOIO

JEAN MICHEL SOUZA DA SILVA
EQUIPE DE APOIO

MARCELO DOS SANTOS RUFINO
EQUIPE DE APOIO

RAFAEL ARAUJO CAMPOS SILVA
EQUIPE DE APOIO

EM BRANCO